

RICOH



Priport

DX 3443c

操作说明书

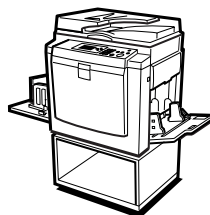

-
- 1 使用设备须知
 - 2 基本操作
 - 3 印刷功能
 - 4 故障排除
 - 5 用户工具
 - 6 备注
 - 7 规格

请在使用本产品前仔细阅读本手册，并将其备在手边以供将来参考之用。为保证安全和正确的使用，在使用本设备前请务必阅读“安全信息”。

简介

本手册包含了操作和使用本设备的详细说明和注意事项。为了您的安全和利益，在使用本设备前请仔细阅读本手册。请将本手册放在手边便于随时参考。

重要事项

本手册的内容如有变更，恕不另行通知。对于因操作和使用本设备而导致的直接、间接、特殊、偶发或继发损害，本公司概不负责。

切勿复印或打印法律禁止复制的任何项目。

地方法律通常禁止复印或打印下列项目：

纸币、印花税票、债券、股票、银行汇票、支票、护照、驾驶执照。

上述列表仅供参考，未涵盖全部项目。对其完整性或准确性，我们概不负责。如果对于复印或打印某些项目的合法性有疑问，请与您的法律顾问联系。

注：

手册中的某些图示可能与本设备稍有不同。

有些选购件在某些国家可能没有销售。如需详细信息，请您与当地的经销商联系。

以下页中没有列出设备的机型名称。阅读本手册之前，应检查设备的机型。

- LG 印筒：不可用
- A4 印筒：不可用
- B4 印筒：DX 3443C

本手册采用两种度量单位。本设备参照公制。

对任何由于在办公产品中使用非供应商提供的零部件而造成的伤害或产生的费用，供应商概不负责。

电源

220–240V， 50/60Hz， 0.7A 或以上

请务必将电源线连接到如上所述的电源。有关电源的详细信息，请参见第 119 页“电源连接”。

目录

您可用本设备进行以下操作	1
声明	3
电子信息产品污染控制的表示	4
有毒有害物质或者元素的名称以及含有表示	4
环保使用期限的说明	6
如何阅读本手册	7
安全信息	8
操作中的安全注意事项	8
⚠ 警告和 ⚠ 注意标签的位置	10
组件指南	11
选购件	13
选购件列表	13
主要选购件的指南	13
控制面板	14
面板显示屏	16

1. 使用设备须知

原稿	19
建议的原稿尺寸和重量	19
印刷纸	21
不推荐使用的纸张	22
存放纸张	23
印刷尺寸	24

2. 基本操作

印刷准备	25
使用进纸盘和输出纸盘	25
印刷之后	28
折起进纸盘和输出纸盘	28
放置原稿	29
将原稿放置在曝光玻璃上	29
将原稿放入自动送稿器	29
基本步骤	30
节能模式	31
自动重置	32

在厚纸或薄纸上印刷	33
搓纸辊压力杆位置	33
分离压力杆位置	34
自动循环	35
原稿类型	36
样张印刷和调整	37
调整印刷图像的位置	37
更改印刷速度	40

3. 印刷功能

印刷功能	41
版纸制作浓度	41
精细模式	42
预设缩小 / 放大	42
消除边影	44
节省模式	45
记忆 / 分班	45
分班模式（按分班印刷）	47
记忆模式（按原稿印刷）	48
调用程序	50
班级 / 年级	54
合并	56
重复	58
延印送纸 / A3 纸张进纸	59
安全模式	61
联机印刷	61
暂停电脑信号	61
程序	62
注册印刷设置	62
调用程序	63
制作彩色印刷件	64
更换彩色印筒单元	64
制作彩色印刷件	65
双色印刷	66
组合表	67

4. 故障排除

如果设备不能正常工作	69
印刷问题	70
使用合并模式时的印刷问题	70

将纸装入进纸盘	71
补充纸张	71
更改纸张尺寸	72
当添加油墨指示灯 (▲) 亮起时	73
版纸卷更换	77
在纸带分配器上装上新的纸带卷 (选购)	79
🔧 清除卡纸	80
“🔧 + P” 原稿卡纸发生在自动送稿器中	80
“🔧 + A” 进纸部位卡纸	83
“🔧 + B” 纸张卷在印筒上	83
“🔧 + C” 出纸部位卡纸	85
“🔧 + D” 版纸输送部位出现版纸卡纸	88
“🔧 + A + B” 进纸部位卡纸	89
“🔧 + B + E” 版纸卸出部位出现版纸卡纸	91
当打开门盖 / 单元指示灯 (🔍) 亮起, 并显示一条信息时	94
前盖开着	94
选购的自动送稿器盖开着	94
版纸卸出单元开着	94
当版纸用尽指示灯 (🔍) 亮起并显示一条信息时	95
版纸送纸盖开着	95
版纸纸盘安装不正确	95
当版纸卸出指示灯 (🔍) 亮起	96
当其它指示灯亮起时	97
印刷效果差	98
纸张背面有污迹	98
纸张背面有污迹 (黑线 / 污点)	101
空白印刷件或不完整的印刷件	102

5. 用户工具

进入用户工具	105
退出用户工具	105
用户工具菜单	106
1 计数器	106
2 系统	106
3 设置操作模式	107
4 初始设置	108
5 模式设置	109
6 管理员工具	110
7 联机设置	111

用户代码	113
输入用户代码使用设备	113
清除计数器	114

6. 备注

操作注意事项	115
一般注意事项	115
印刷纸	117
原稿	117
设备放置地点	118
环境条件	118
电源连接	119
机器间隙	119
维护机器	120
主机	120
选购的送稿器	121

7. 规格

主机	123
自动送稿器 (ADF)	127
耗材	128
索引	129

您可用本设备进行以下操作

下面是本设备功能的简要概述以及本手册中可查看更多信息的页面。

❖ 基本步骤

请参见第 30 页“基本步骤”。

❖ 在厚纸或薄纸上印刷

请参见第 33 页“在厚纸或薄纸上印刷”。

❖ 选择原稿类型

请参见第 36 页“原稿类型”。

❖ 调整印刷图像的位置

请参见第 37 页“调整印刷图像的位置”。

❖ 调整印刷图像的浓度

请参见第 41 页“版纸制作浓度”。

❖ 更改印刷速度

请参见第 40 页“更改印刷速度”。

❖ 精细模式

请参见第 42 页“精细模式”。

❖ 使用预设比例进行缩小和放大

请参见第 42 页“预设缩小/放大”。

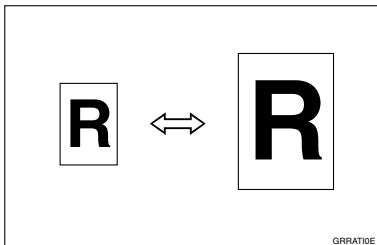

❖ 消除页边距

请参见第 44 页“消除边影”。

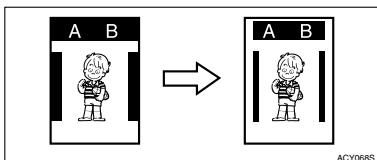

❖ 省墨（节省模式）

请参见第 45 页“节省模式”。

❖ 按分班印刷（分班模式）

请参见第 47 页“分班模式（按分班印刷）”。

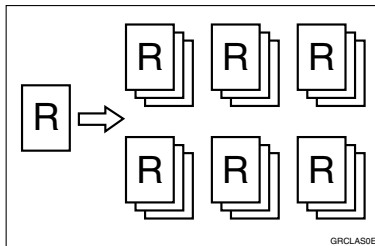

❖ 按原稿印刷（记忆模式）

请参见第 48 页“记忆模式（按原稿印刷）”。

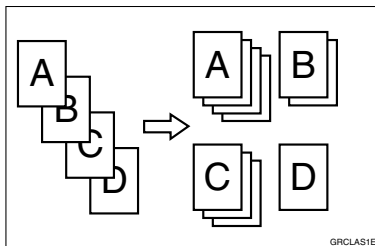

❖ 将原稿合并到一份印刷件上

请参见第 56 页“合并”。

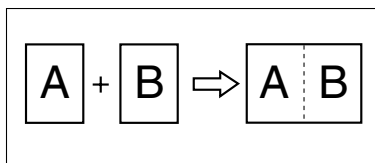

- ❖ 将原稿重复印刷到一份印刷件上
请参见第 58 页“重复”。

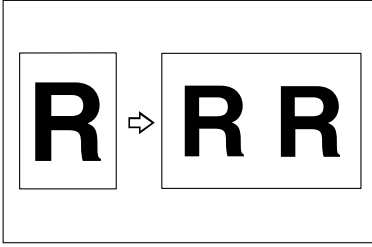

- ❖ 延印送纸 /A3 纸张进纸印刷
请参见第 59 页“延印送纸 /A3 纸张进纸”。
- ❖ 印刷机密文件（安全模式）
请参见第 61 页“安全模式”。
- ❖ 制作彩色印刷件
请参见第 64 页“制作彩色印刷件”。
- ❖ 双色印刷
请参见第 66 页“双色印刷”。

声明

重要事项

切勿复印或打印法律禁止复制的任何项目。

地方法律通常禁止复印或打印下列项目：

纸币、印花税票、债券、股票、银行汇票、支票、护照、驾驶执照。

上述列表仅供参考，未涵盖全部项目。对其完整性或准确性，我们概不负责。如果对于复印或打印某些项目的合法性有疑问，请与您的法律顾问联系。

电子信息产品污染控制的表示

有毒有害物质或者元素的名称以及含有表示

本体	有毒有害物质或者元素					
构成组件	铅 (Pb)	水银 (Hg)	镉 (Cd)	六价铬 (Cr(VI))	多溴联苯 (PBB)	多溴二苯醚 (PBDE)
1 结构、驱动	×	○	○	○	○	○
2 外壳	○	○	○	○	○	○
3 操作面板	×	○	○	○	○	○
4 读取 / 写入	×	○	○	○	○	○
5 印筒	×	○	○	○	○	○
6 进纸	×	○	○	○	○	○
7 压力辊	×	○	○	○	○	○
8 排纸	×	○	○	○	○	○
9 排版	×	○	○	○	○	○
10 电器	×	○	○	○	○	○
11 油墨	○	○	○	○	○	○
12 版纸	○	○	○	○	○	○
13 附件	○	○	○	○	○	○
14 包装品	○	○	○	○	○	○

- 商品名称: DF Type 20

外置选购件	有毒有害物质或者元素					
构成组件	铅 (Pb)	水银 (Hg)	镉 (Cd)	六价铬 (Cr(VI))	多溴联苯 (PBB)	多溴二苯醚 (PBDE)
1 结构、驱动、输送	×	○	○	○	○	○
2 外壳	×	○	○	○	○	○
3 电器	×	○	○	○	○	○
4 附件	×	○	○	○	○	○
5 包装品	○	○	○	○	○	○

- 商品名称: Platen Cover Type 1018

外置选购件	有毒有害物质或者元素					
构成组件	铅 (Pb)	水银 (Hg)	镉 (Cd)	六价铬 (Cr(VI))	多溴联苯 (PBB)	多溴二苯醚 (PBDE)
1 电器	—	—	—	—	—	—

2 金属	×	○	○	○	○	○
3 树脂	○	○	○	○	○	○
4 附件	×	○	○	○	○	○
5 包装品	○	○	○	○	○	○

• 商品名称：Tape Dispenser Type 20

外置选购件	有毒有害物质或者元素					
构成组件	铅 (Pb)	水银 (Hg)	镉 (Cd)	六价铬 (Cr(VI))	多溴联苯 (PBB)	多溴二苯醚 (PBDE)
1 结构. 驱动. 输送	×	○	○	○	○	○
2 外壳	○	○	○	○	○	○
3 电器	×	○	○	○	○	○
4 附件	○	○	○	○	○	○
5 包装品	○	○	○	○	○	○

• 商品名称：COLOR DRUM Type 20<B4>

备选印筒	有毒有害物质或者元素					
构成组件	铅 (Pb)	水银 (Hg)	镉 (Cd)	六价铬 (Cr(VI))	多溴联苯 (PBB)	多溴二苯醚 (PBDE)
1 印筒	×	○	○	○	○	○
2 印筒盒	○	○	○	○	○	○
3 附件	○	○	○	○	○	○
4 包装品	○	○	○	○	○	○

• 商品名称：Printer Unit VC-20

其他部选购件	有毒有害物质或者元素					
构成组件	铅 (Pb)	水银 (Hg)	镉 (Cd)	六价铬 (Cr(VI))	多溴联苯 (PBB)	多溴二苯醚 (PBDE)
1 电器	×	○	○	○	○	○
2 金属	×	○	○	○	○	○
3 树脂	—	—	—	—	—	—
4 附件	○	○	○	○	○	○
5 包装品	○	○	○	○	○	○

• 备注

- ：表示该部件所有均衡材质材料中所包含的有害有毒物质的含量低于 SJ/T11363-2006 标准所规定的限量要求之下。
- ×
- ：表示没有相应的商品构成组件

环保使用期限的说明

仅适用中国的环保使用期限 这个标志是在中国销售的电子信息产品适用的环保使用期限。



只要遵守有关该产品的安全和使用时的注意事项，从生产日期开始的年限内，不会出现环境污染，不会给人体和财产带来严重影响。而且，那是根据安全使用期限法算出的。

如何阅读本手册

符号

本手册使用下列符号：

警告：

表示重要安全注意事项。

忽略这些注意事项可能导致重伤或死亡，请务必阅读这些注意事项。这些注意事项可以在关于本设备的“安全信息”一节中找到。

注意：

表示重要安全注意事项。

忽略这些注意事项可能导致轻微或中等程度的人身伤害、设备损坏或财产损失，请务必阅读这些注意事项。这些注意事项可以在关于本设备的“安全信息”一节中找到。

重要信息

表示在使用设备时应注意的要点，以及说明卡纸、原稿损坏或数据丢失的可能原因，请务必阅读这些说明。

注

表示设备功能的补充说明和解决用户错误的说明。

参考

此符号位于各节结尾，指明您在何处可以找到更多相关信息。

[]

表示设备显示面板上出现的按键名称。

【 】

表示设备控制面板上的按键名称。

安全信息

使用本机时，应始终遵循以下安全注意事项。

操作中的安全注意事项

本手册采用以下重要标志：

⚠ 警告：

表示潜在的危險情况，如果不遵照此标志下的说明，则可能导致人员死亡或重伤。

⚠ 注意：

表示潜在的危險情况，如果不遵照此标志下的说明，则可能导致轻微或中等程度的身体伤害或财产损失。

⚠ 警告：

- 请勿损坏或改造电源线。请勿在电源线上放置重物。请勿用力拉扯或过度弯曲。否则可能导致触电或火灾。
- 如果电源线或插头磨损或有其它损坏，请拔下电源插头（握住插头拔，而不是电线）。
- 为避免电击危险，请勿拆卸本手册中未指定的盖子或螺丝。
- 如果发生以下的任何情况，请关闭电源并拔下电源插头（握住插头拔，而不是电线）。
 - 有异物溅入设备内。
 - 觉得设备需要维修或修理。
 - 设备的外壳损坏。
- 请勿将设备放置在易燃的液体、气体和悬浮微粒的环境中，否则可能发生火灾或触电。
- 将电源线直接插入墙壁电源插座，切勿使用延长线。
- 只可将设备连接到本手册所述的电源。
- 可让本公司的授权代理商或合适的收集站进行处理。

⚠ 注意：

- 移动机器后，请用脚轮固定器将其固定，否则机器可能会移动或倒塌造成人员受伤。
- 如果在狭窄的空间使用机器，请确保空气能持续流通。
- 机器应远离潮湿和灰尘，否则可能会引起火灾或触电。
- 防止设备受潮或防止受潮湿天气的影响，如雨天和雪天。
- 请勿将机器放在不稳定或倾斜表面上，否则如果机器翻倒，可能造成人员受伤。
- 移动机器之前，请从墙壁电源插座中拔出电源线。移动机器时，切勿损坏机器下面的电源线。
- 从墙壁电源插座中拔出电源插头时，请始终握住插头（而不是电线）拔。
- 请勿让曲别针、订书钉或其它小的金属物品落入设备内。
- 为保护环境，请勿在生活垃圾收集点处理本设备或废旧耗材。可以在授权的经销商处进行处理。
- 处理用过的油墨盒时，请重新装上油墨盒盖，防止油墨飞溅。
- 更换油墨盒时，注意别让衣服沾上油墨，衣服上的墨迹很难清除。
- 清除机器内的卡纸或制版纸时，小心内部尖锐的边沿以免割伤您自己。
- 如果油墨进入眼睛，请立即用流水冲洗。有其它症状，请就医。
- 请将油墨或油墨盒放在儿童够不着的地方。
- 万一咽下油墨，请服用含盐溶剂催吐，并请立即就医。
- 如果皮肤接触到油墨，请用肥皂和水彻底清洗受污染的区域。
- 印刷时，请勿触摸输出纸盘末端的皮带。否则可能造成人员受伤。
- 我们的产品设计达到了高标准的质量和功能性，因此建议您仅使用授权经销商提供的耗材。

⚠ 警告和 ⚠ 注意标签的位置

本设备的 ⚠ 警告和 ⚠ 注意标签的位置如下所示。为了安全起见，请务必遵守下述指导并按照说明事项操作设备。

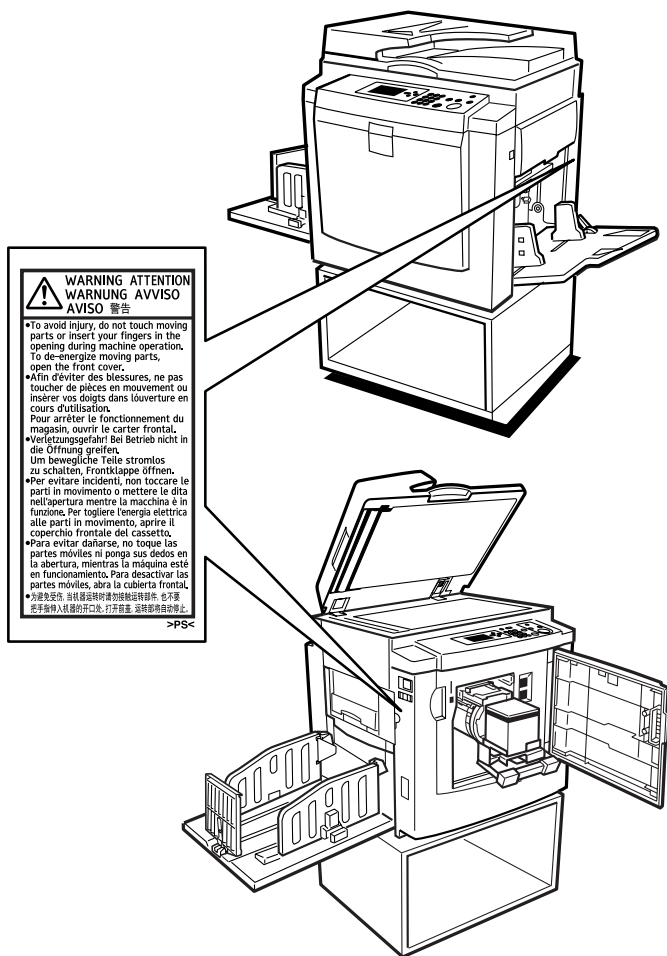

ANT150S

组件指南

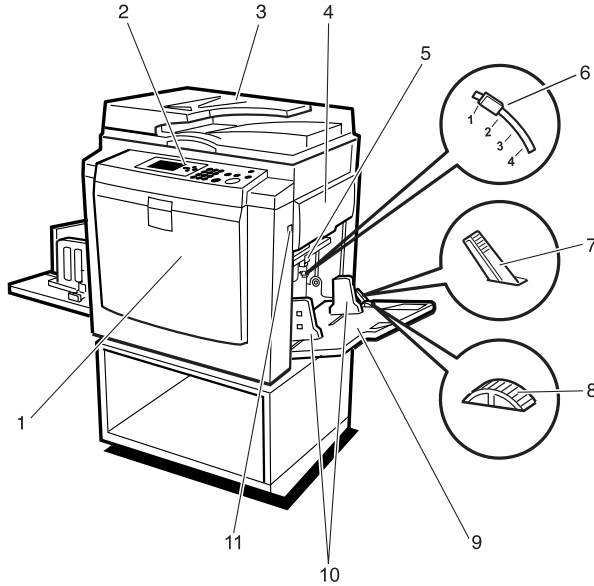

ZH ANT046S

1. 前盖

打开前盖可进入机器内部。

2. 控制面板

操作控制键和指示灯均位于该面板。请参见第 14 页“控制面板”。

3. 曝光玻璃盖（选配件）或自动送稿器 (ADF)（选配件）

放下此盖压住曝光玻璃上的原稿。如果配备了 ADF，请在此处装入一叠原稿。它们可以逐页自动送入。

（插图所示为 ADF。）

4. 版纸纸盘

装入版纸时开启此纸盘。

5. 搓纸辊压力杆

用于根据纸张厚度调整搓纸辊的接触压力。

6. 分离压力杆

用于防止夹带。

7. 进纸导向板锁定杆

用于锁定或释放进纸导向板。

8. 纸盘侧向微调旋钮

用于侧向移动进纸盘。

9. 进纸盘

在该纸盘上放置用于印刷的纸张。

10. 进纸导向板

用来防止纸张歪斜。

11. 进纸盘下降键

按该键降低进纸盘。

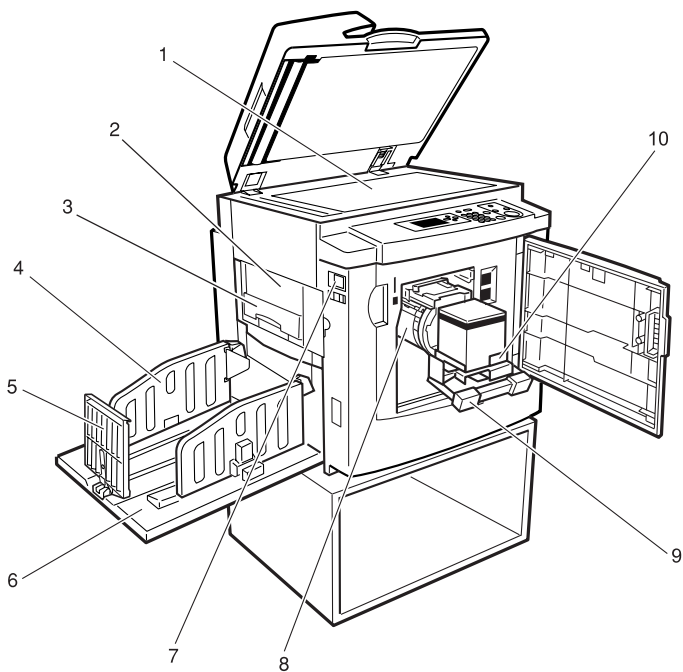

ANT043S

1. 曝光玻璃

用来放置原稿。

2. 版纸卸出单元

打开此单元可取出卡住的版纸。

3. 版纸卸出盒

用过的版纸被存放在这里。

4. 纸张输出侧导向板

用来对齐输出纸盘上的印刷件。

5. 纸张输出尾部挡板

用来对齐印刷件的前缘。

6. 输出纸盘

完成的印刷件被输出到这里。

7. 主开关

用来接通或断开电源。

8. 印筒单元

版纸卷在该单元上。

9. 印筒单元锁定杆

抬起该杆可释放并拉出印筒单元。

10. 墨盒托架

在该托架上放置墨盒。

选购件

选购件列表

选购件	型号名称
自动送稿器 (ADF)	DF Type 20
曝光玻璃盖	Platen Cover Type 1018
印筒单元	Color Drum Type 20 B4
纸带分配器	Priport Tape Maker Type 20
打印机控制器	Printer Unit VC-20 (不可连接网络) Printer Unit Type 4545 (可连接网络)
主计数器	-

注

- Printer Unit VC-20 和 Printer Unit Type 4545 型无法同时使用。
- 即使两个单元都连接，默认情况下也只能使用 Printer Unit Type 4545 型。
- Printer Unit VC-20 不能在网络上使用。如果通过 USB 将 Printer Unit VC-20 连接到打印机服务器，其无法用作网络打印机。

主要选购件的指南

❖ 自动送稿器 (ADF)

从此处装入一叠原稿，它们可以逐页自动送入。

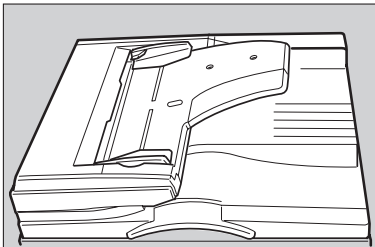

控制面板

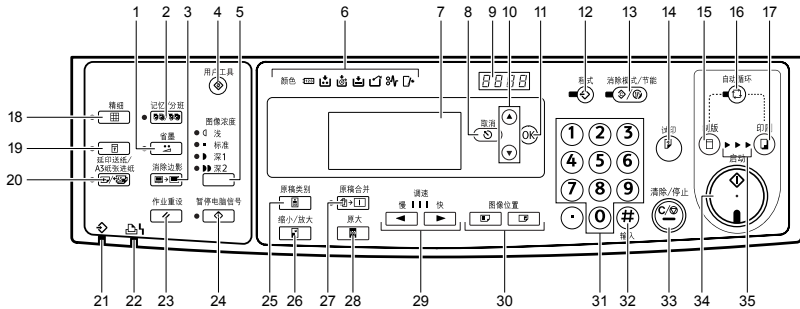

CN 8FU002S

1. 【省墨】键

按该键进入节省模式。请参见第 45 页“节省模式”。

2. 【记忆 / 分班】键

按该键选择记忆或分班模式。请参见第 47 页“分班模式（按分班印刷）”或第 48 页“记忆模式（按原稿印刷）”。

3. 【消除边影】键

按下以选择印刷件上的消除页边。请参见第 44 页“消除边影”。

4. 【用户工具】键

按此键更改缺省设置以适合您的要求。请参见第 105 页“用户工具”。

5. 【版纸制作浓度】键

按该键可使印刷件变深或变浅。请参见第 41 页“版纸制作浓度”。

6. 指示灯

显示错误和设备状态。

彩色印筒指示灯

主计数器指示灯

请参见第 97 页“当其它指示灯亮起时”。

添加油墨指示灯

请参见第 73 页“当添加油墨指示灯 () 亮起时”。

版纸用尽指示灯

请参见第 95 页“当版纸用尽指示灯 () 亮起并显示一条信息时”。

装纸指示灯

请参见第 71 页“将纸装入进纸盘”。

版纸卸出指示灯

请参见第 96 页“当版纸卸出指示灯 () 亮起”。

卡纸指示灯

请参见第 80 页“ 清除卡纸”。

打开门盖 / 单元指示灯

请参见第 94 页“当打开门盖 / 单元指示灯 () 亮起，并显示一条信息时”。

7. 面板显示屏

面板显示屏显示设备状态、错误信息和功能菜单。

8. 【取消】键

按该键以取消选择或输入项，并返回上一屏。

9. 计数器

显示输入的印刷数量。印刷时，显示要印刷的剩余数量。

10. 【▲】【▼】键

按该键在面板显示屏上选择项目。

11. 【OK】键

按该键确认选择或输入项。

12. 【程式】键

按该键输入或调用用户程序。请参见第 62 页“程序”。

13.【清除模式 / 节能】键

- 清除模式
按该键清除先前输入的作业设置。
- 节能
按该键可切换节能模式第 31 页“节能模式”。

14.【试印】键

按该键进行试印。

15.【制版】模式选择键

按该键选择制版模式。

16.【自动循环】键

按该键通过一步操作就能进行制版和印刷。请参见第 30 页“基本步骤”。

17.【印刷】模式选择键

按该键选择印刷模式。

18.【精细】键

按该键选择精细图像。请参见第 42 页“精细模式”。

19.【保密】键

按该键印刷机密文件。请参见第 61 页“安全模式”。

20.【延印送纸 / A3 纸张进纸】键

按该键选择延印送纸或 A3 纸张进纸印刷。请参见第 59 页“延印送纸 / A3 纸张进纸”。

21. 数据输入指示灯（绿）

- 开：等待制版和印刷的数据已在设备中。
- 闪烁：正在接收数据，或正在进行制版或印刷。
- 关：制版和印刷已完成。

22. 错误指示灯（红）

- 开：发生错误。制版和印刷停止。
- 关：正常状态

23.【作业重设】键

按该键取消来自选购打印机控制器的数据。

24.【暂停电脑信号】键

按该键暂停联机印刷。

25.【原稿类别】键

按该键选择文字、照片、文字 / 照片、淡色或铅笔模式。请参见第 36 页“原稿类型”。

26.【缩小 / 放大】键

按该键以预设比例缩小或放大图像。请参见第 42 页“预设缩小 / 放大”。

27.【原稿合并】键

按该键可将两份原稿合并到一份印刷件上。请参见第 56 页“合并”。

按该键在一份印刷件上重复一个原稿图像。请参见第 58 页“重复”。

28.【原大】键

按该键进行等倍尺寸印刷。

29.【◀】和【▶】键（调速）

按该键可调整印刷速度。请参见第 40 页“更改印刷速度”。

30.【图像位置】键

按该键可使图像前后移动。请参见第 37 页“调整印刷图像的位置”。

31. 数字键

按这些键输入需要印刷的数量或选定模式的数据。

32.【#】键

按该键在选定模式下输入数据。

33.【清除 / 停止】键

按该键取消已输入的数字或停止印刷。

34.【启动】键

按该键开始制版或印刷。

35. 处理指示灯

显示制版到印刷的过程。

面板显示屏

面板显示屏显示设备状态、错误信息和功能菜单。

重要信息

❑ 请勿对面板显示屏施加强力或相当于 30N 或以上的压力，否则将会损坏面板显示屏。

注

❑ 选择面板显示屏上的项目时，此项目加亮显示（例如**100**）。

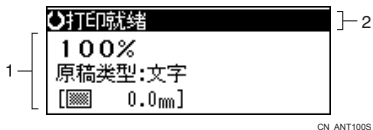

1. 所选功能的菜单

2. 设备状态或信息

公用键

【OK】键	按该键确认选择或输入项。
【取消】键	按该键以取消选择或输入项，并返回上一屏。
【▲】【▼】键	按该键以选择面板显示屏上的项目。

面板显示屏布局

面板显示屏的基本元素说明如下，了解它们的含义将有助于您快速方便地使用设备的功能。

❖ 选择【缩小 / 放大】键时的显示屏示例

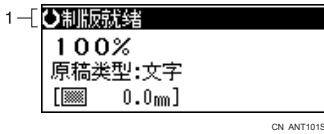

1. 设备状态或信息

按【缩小 / 放大】键时，显示以下显示屏。

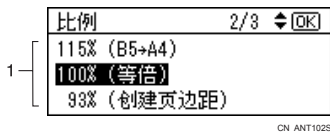

可用的功能和设置：

- 按【▲】【▼】键选择项目。
- 按【OK】键确定您的设置。
- 按【取消】键返回到上一显示屏。

1. 使用设备须知

原稿

建议的原稿尺寸和重量

❖ 公制

原稿放置位置	原稿尺寸	原稿重量
曝光玻璃	最大 A3 *1	--
ADF	最大: 297 mm × 432 mm 最小: 105 mm × 128 mm	52–128 g/m ²

*1 使用 A3 尺寸原稿时，务必检查印出纸张尺寸和印刷尺寸，并使用缩小或合并功能。

❖ 英制

原稿放置位置	原稿尺寸	原稿重量
曝光玻璃	最大 11"×17"  *1	--
ADF	最大: 11.7" × 17.0" 最小: 4.1 " × 5.0 "	14–28 磅

*1 使用 11"×17" 尺寸原稿时，务必检查印出纸张尺寸和印刷尺寸，并使用缩小或合并功能。

注

- ❑ ADF 中最多可以放置 30 页原稿（80 g/m²，20 磅）。
- ❑ 放置原稿另一页时，如果抬起曝光玻璃盖不到 30°，则设备可能无法正确检测下一页原稿。

不适用于自动送稿器 (ADF) 的原稿

在 ADF 中放入下列类型的原稿，可能会导致卡纸或损坏原稿。应将这些原稿放在曝光玻璃上。

- 第 19 页“建议的原稿尺寸和重量”中未指定的原稿。
- 打孔或破损的原稿
- 卷曲、折叠或有折痕的原稿
- 带粘性的原稿
- 带有任何涂层的原稿，如热敏传真纸、美术纸、铝箔纸、复写纸或导电纸。
- 带有索引、标记或其它突起部分的原稿
- 装订或夹住的原稿
- 粘性原稿，如半透明的纸张
- 硬度低的薄原稿
- 厚原稿，如明信片
- 装订的原稿，如书本
- 透明的原稿，如 OHP 透明胶片或半透明纸张

印刷纸

受到以下限制：

	纸张尺寸		纸张重量
	公制	英寸	
进纸盘	A3 ^{*1} 、B4 JIS、A4、B5 JIS、A5、B6 JIS、A6 其它（纵向：90 - 275(297) mm， 横向：140 - 395(420) mm）	8½" × 14"、8½" × 11"、 5½" × 8½"、8" × 13"、 其它（纵向：3.6" - 10.8(11.7)"，横向：5.5" - 15.5(16.5)"）	35 - 127.9 g/m ² ， 9.3 - 34 磅

*1 有关如何在 A3 上印刷的详细信息，请参见第 60 页“ A3 纸张进纸”

注

- 可使用厚度为 35 - 127.9 g/m² 的纸张。但是，使用厚度薄于 52.5 g/m² 或厚于 81.6 g/m² 的纸张时，建议将印刷速度选择为设置 1。
- 进纸盘中可放置的标准容量约为 1,000 张厚度为 64 g/m² 的纸张。此数量视纸张厚度而定。一般而言，纸张放置高度应低于 105 mm。
- 使用潮湿情况下易卷曲或折皱的纸张时，如湿度较高（高于 80%），进纸盘中放置的纸张数应少于 500 张。
- 进纸盘中可放置宽为 90 - 297 mm、长为 140 - 420 mm 的纸张。但是，使用宽度超过 275 mm、长度超过 395 mm 的纸张时，请指定 A3 纸张进纸。指定此功能会将打印速度设置至 80 cpm，并将打印位置设置至 -10 mm。
- 不要使用卷曲或折皱的纸张。使用卷曲部分少于 5mm，折皱部分少于 3 mm 的纸张。
- 出现进纸问题时，尝试使用较低的印刷速度。



不推荐使用的纸张

建议在本机器中不要使用如下种类的纸张。

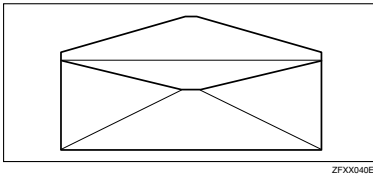
- 裁切粗糙的纸张
- 同一叠纸中有不同厚度和类型的纸张
- 重于 85 g/m^2 、22 磅的信封
- 折叠、卷曲、有折痕或损坏了的纸张
- 潮湿的纸张
- 破损的纸张
- 光滑的纸张
- 粗糙的纸张
- 带有任何涂层的纸张（如碳涂层）
- 短纤维纸张
- 太软的薄纸
- 容易产生大量粉尘的纸张
- 纤维方向与送纸方向垂直的纤维类纸张
- 特定类型的薄长信封。
如国际邮寄信封

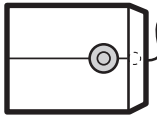
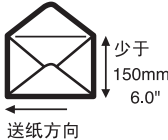

- 下列类型的信封

带胶水或黏胶的信封	开窗信封	带圆形拉袂的信封	展开式信封
			

注

- 不要使用喷墨纸。这种纸无法充分吸墨，擦拭后印刷件会变脏，并且纸张背面可能有污迹。
- 如果在粗纤维的纸张上印刷，印刷图像可能模糊不清。

重要信息

- 放纸张前，先弄平卷曲部分。必须采取如下措施。
 - 使用纸张前，请如图所示将其弄平。

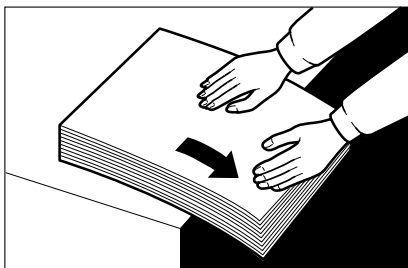

BFU008S

- 如果无法弄平卷曲的纸张，如图所示将纸张卷曲面向下摞起来。如果纸张是卷曲的，则可能会卷住印筒、出现污点或起皱。

	正确	错误
卷纸卡纸		
纸张皱褶或厚纸		

CN BFU009S

存放纸张

注

- 存放纸张时，应始终遵循以下注意事项：
 - 不要将纸张存放在阳光直射的地方。
 - 避免将纸张存放在潮湿的地方（湿度大于 70%）。
 - 放在水平的平面上。
- 将拆开的纸令存放在包装中，如同存放没有拆开的纸张一样。

印刷尺寸

1

最大印刷尺寸

- 250 × 355 mm, 9.8" × 14.0"

低温时, 最大印刷尺寸可能略小。

印不到的范围

首张原稿前缘 5 mm (0.2") 范围内无法印刷。使用选购的自动送稿器时, 前缘的前 5 mm (0.2") 和后缘的后 2 mm (0.08") 无法印刷出来。

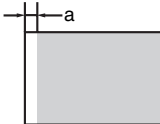
原稿	印刷件
	

a: 5 mm, 0.2"

 注

- 使用 A3 纸张进纸功能时, 首张原稿纸缘的 10mm 范围内无法印刷。

2. 基本操作

印刷准备

使用进纸盘和输出纸盘

装入纸张

1 小心打开进纸盘。

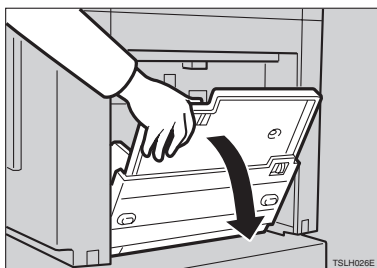

2 向前移动进纸导向板锁定杆。调整导向板使之与纸张尺寸匹配。

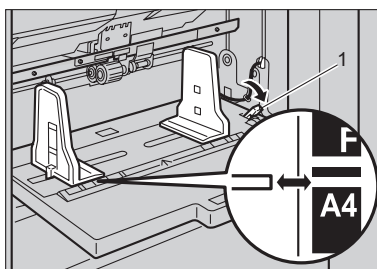

1: 进纸导向板锁定杆

3 将纸装入进纸盘。

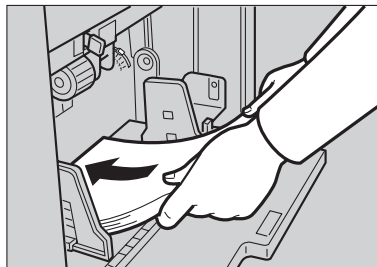

注

- 装纸前先弄平卷曲的纸张。如果无法弄平卷曲的纸张，如图所示将纸张卷曲面向下摆起来。

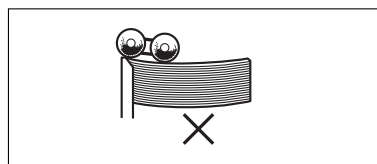
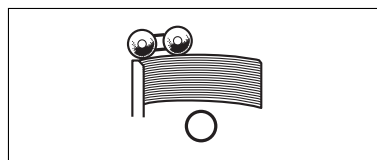

2

- 4** 请注意务必让进纸导向板与纸张轻轻接触。将锁定杆移回原位。

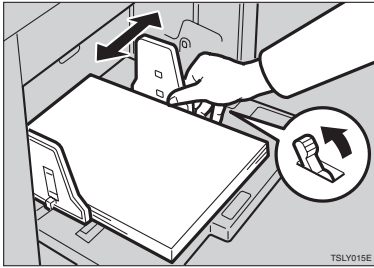

- 3** 抬起纸张输出尾部挡板，移至与印刷纸张尺寸匹配的位置。

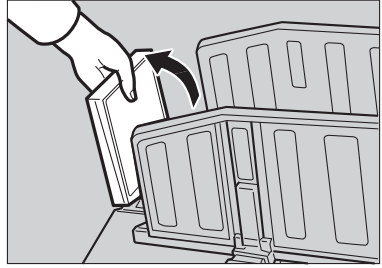

安装输出纸盘

- 1** 打开输出纸盘。

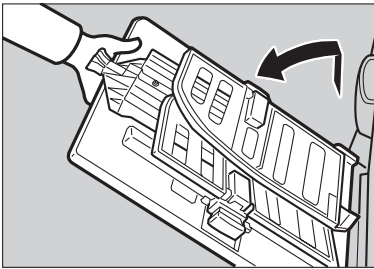

- 4** 抬起纸张输出尾部挡板，调整到与纸张尺寸匹配的位置。

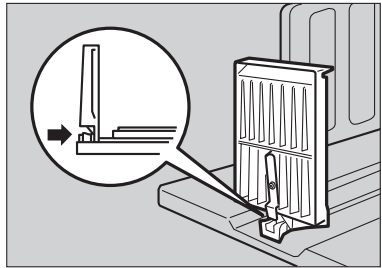

- 2** 抬起纸张输出导向板，将宽度调整到纸张尺寸。

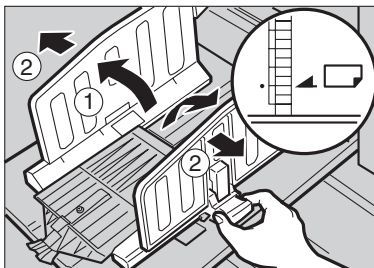

使用侧导板

在 A4、8¹/₂"、B5 JIS 尺寸纸张和薄纸上印刷时，应将侧导板安装到输出纸盘的导向板上。利用侧导板可在输出纸盘上正确堆放印刷过的纸张。

侧导板

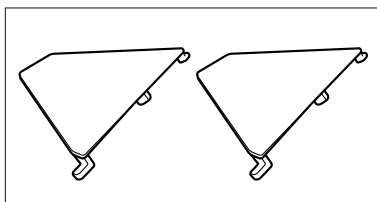

ANT040S

注

- 设备配有侧导板。
- 在 8K 尺寸的纸张上印刷时，卸下导向板。

1 将突起部分插入导向板孔。

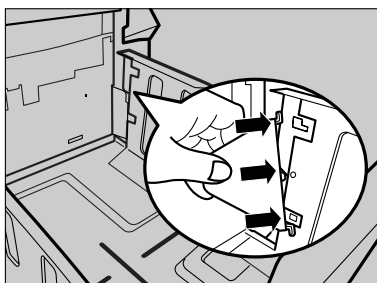

ANT041S

注

- 先插入中间突起部分，后插入上部和下部。

2 按箭头所示方向旋转侧导板，务必将其固定。

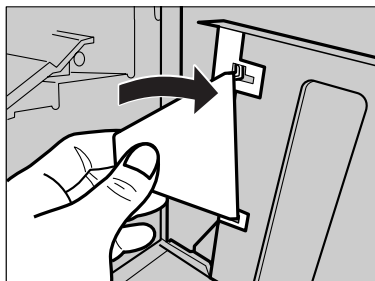

ANT042S

3 在一侧安装上侧导板之后，在另一侧重复相同的过程。

5 打开主开关。



ZH ANT076S

印刷之后

本节说明如何将进纸盘和输出纸盘恢复原位。

2

折起进纸盘和输出纸盘

1 将纸张从进纸盘取出。

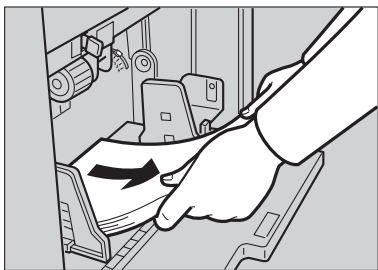

进纸盘会下移。

2 关闭主开关。

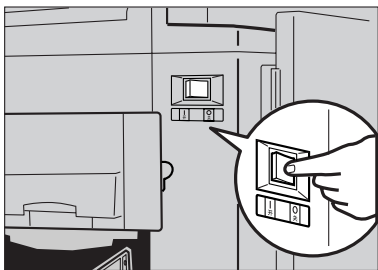

3 关闭进纸盘。

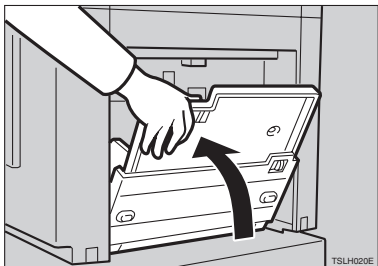

4 移动尾部挡板直到手柄与纸盘末端齐平。

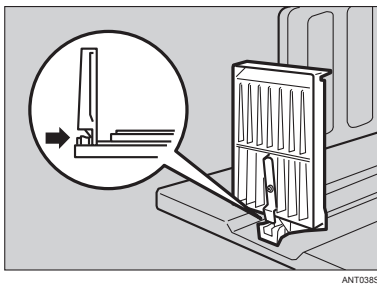

5 放下尾部挡板。

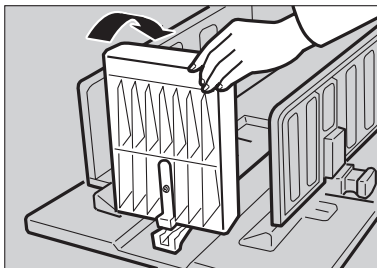

6 将导向板移至两侧，然后翻下。

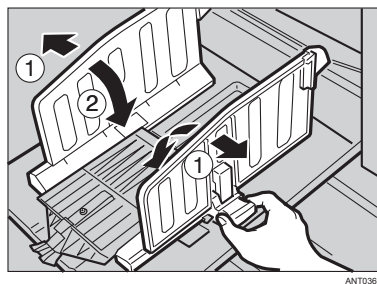

7 关上纸盘。

放置原稿

当使用曝光玻璃时，原稿应正面朝下。

当使用 ADF 时，原稿应正面朝上。

将原稿放置在曝光玻璃上

1 抬起曝光玻璃盖。

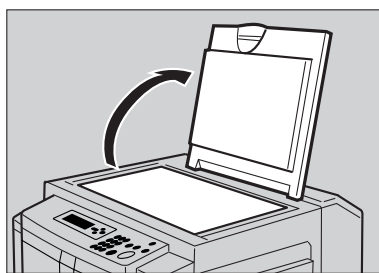

注

- 请务必将曝光玻璃盖抬起 30° 以上。

2 将原稿面朝下放置在曝光玻璃上。原稿应与左刻度标记对齐。

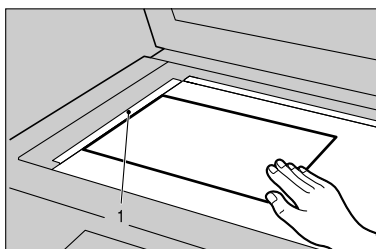

1. 左刻度标记

3 放下曝光玻璃盖。

4 根据需要调整印刷设置，然后按下【启动】键。

将原稿放入自动送稿器

1 根据原稿尺寸调整导板。

2 将对齐的原稿正面朝上插入 ADF 中。

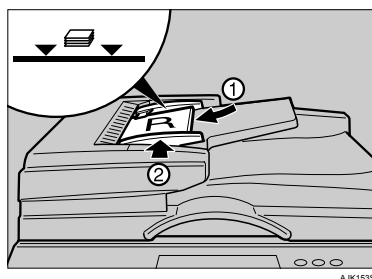

注

- 为避免原稿卡纸，应先扇动原稿，然后再放入 ADF。

限制

- ADF 一次可放入大约 30 页原稿（80 g/m²，20 磅）。首页（最上面）原稿最先送入。

注

- 为避免卡纸，应先扇动原稿，然后再放入 ADF。
- 导板必须紧贴在纸叠的两侧。

3 根据需要调整印刷设置，然后按下【启动】键。

注

- 设备停止之前，如果原稿下一页已放入 ADF，会自动送入该原稿。

基本步骤

自动循环模式开启时，可以通过一步操作进行制版和印刷。

注

- 您可以通过一步操作进行制版和印刷。请参见第 35 页“自动循环”。
- 如果设备设有用户代码，请使用数字键输入您的用户代码，然后按下【OK】键。

参考

请参见第 113 页“用户代码”。

1 请确认没有残留先前的设置。

注

- 如果先前的设置仍存在，请按【清除模式/节能】键，然后输入您的设置。

2 放置原稿。

参考

请参见第 29 页“放置原稿”。

3 确保【制版】模式选择键亮起。

注

- 如果不亮，请按【制版】模式选择键。

4 进行必要的设置。

5 按【启动】键。

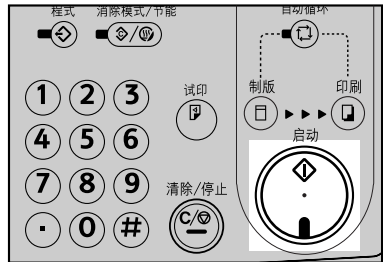

制版开始。

注

- 按【试印】键在印刷前检查图像。



参考

要更改图像位置，请参见第 37 页“调整印刷图像的位置”。

6 确保【印刷】模式选择键亮起。

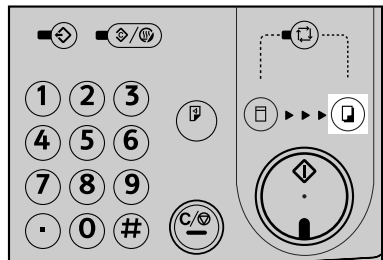

7 使用数字键输入所需的印刷数量。



注

- 可在 1 (最小) 和 9999 (最大) 之间设置印刷数量。

8 按【启动】键。

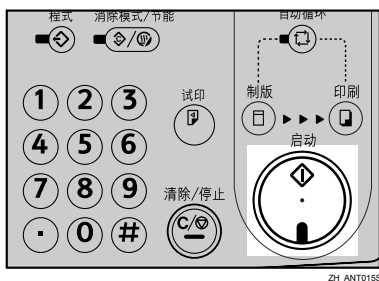

注

- 印刷作业完成时，按【清除模式】键，清除先前输入的作业设置。

如何操作

- ❖ 若要在多页印刷作业过程中停止
按【清除/停止】键。
- ❖ 若要在印刷后使设备回到初始状态
按【清除模式】键。
- ❖ 当清除输入值时
按【清除/停止】键。

节能模式

如果设备在印刷后闲置一段时间，或当按住【清除模式/节能】键并保持 3 秒时，面板显示屏关闭，同时本机进入节能模式。在节能模式下，设备消耗较少的电能。再次按【清除模式/节能】键，本机回到准备就绪状态。

注

- 缺省情况下，设备切换到节能模式的时间为 3 分钟。
- 您可以在 1 到 120 分钟之间改变等待时间。请参见第 106 页“2 系统”上的“节能定时器”。
- 在下列情况下，设备不会自动切换到节能模式。
 - 无油墨
 - 原稿或印刷纸卡纸
 - 设备未完成制版或印刷
 - 如果设备正在印刷合并印刷的第二页。
 - 无版纸
 - 版纸卸出盒已满
 - 选购的自动送稿器内有原稿
 - “打开门盖”指示灯亮起
 - 正在更改用户工具
 - 正在显示输入用户代码的屏幕

自动重置

本设备可设置为闲置一段时间后自动返回初始状态，这称为“自动重置”。

注

- 自动重置时间可以设定为 1 到 5 分钟，或“关闭”。请参见第 106 页“2 系统”上的“自动重置定时器”。
- 自动重置的默认值为关闭。
- 在下列情况下，自动重置不发生。
 - 无油墨
 - 原稿或印刷纸卡纸
 - 设备未完成制版或印刷
 - 如果设备正在印刷合并印刷的第二页。
 - 无印刷纸
 - 无版纸
 - 版纸卸出盒已满
 - 选购的自动送稿器内有原稿
 - “打开门盖”指示灯亮起
 - 正在更改用户工具
 - 自动重置被设置为“关”

在厚纸或薄纸上印刷

当在厚纸（127.9，34.0 磅）、标准纸（52.3 至 127.9 g/m²，13.9 至 34.0 磅）或薄纸（35 至 52.3 g/m²，9.3 至 13.9 磅）上印刷时，请执行下列步骤。

注

- 在厚纸或薄纸上印刷时，应降低印刷速度。

搓纸辊压力杆位置

- 1 将搓纸辊压力杆移至厚纸、标准纸或薄纸位置。

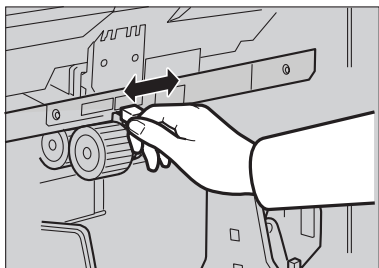

注

- 根据下表中所示的纸张重量移动压力杆。

	公制	英制
厚纸	127.9 g/m ²	34.0 磅
标准纸	52.3–127.9 g/m ²	13.9–34.0 磅
薄纸 *1	35–52.3 g/m ²	9.3–13.9 磅



*1 当纸张小于 B5、5 1/2" × 8 1/2" 而重量超过 81.4 g/m²（21.6 磅）时，请将搓纸辊压力杆移至薄纸位置。

- 2 向前移动进纸导向板锁定杆。调整导向板使之与纸张尺寸匹配。

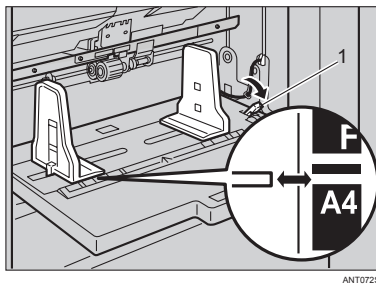

1: 进纸导向板锁定杆

- 3 请注意务必让进纸导向板与纸张轻轻接触。

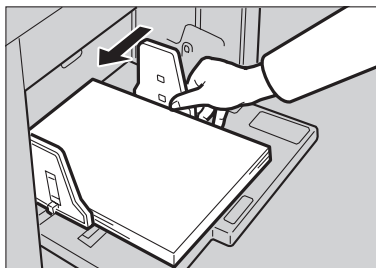

在薄纸上印刷时

- 1 将侧垫装在进纸导向板的两侧，请注意务必让进纸导向板与纸张轻轻接触。

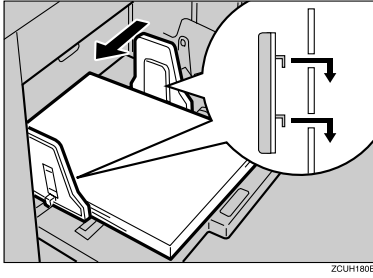

- 4 将锁定杆移回原位。

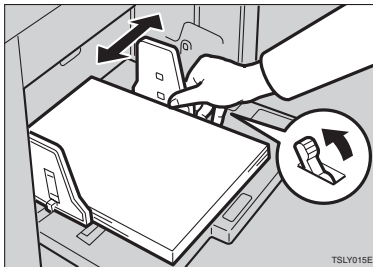

- 5 完成印刷后，将搓纸辊压力杆移至标准纸张位置。

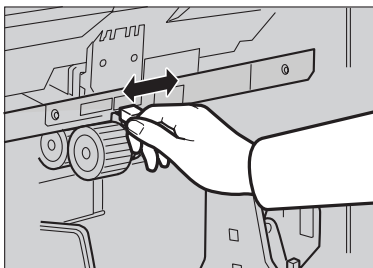

分离压力杆位置

- 1 要防止夹带，请使用分离压力杆调节纸张分离压力。

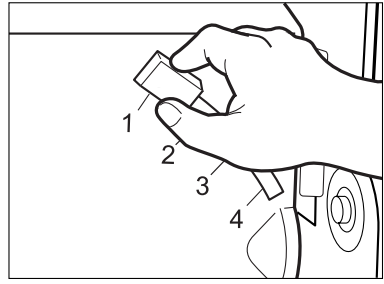

注

- 根据下表所示的纸张重量调节纸张分离压力。

位置	公制	英制
1	当纸张前缘卷曲或在位置 2 不能正确进纸时，使用此位置。	
2 *1	35–47.0 g/m	81.6–127.9 g/m ²
3	47.1–81.5 g/m ²	
4	发生夹带时，使用此位置。	

- *1 当纸张前缘卷曲或不能正确进纸时，也可以使用此位置。

自动循环

使用该缺省设置，可以通过一步操作进行制版和印刷，这称为“自动循环”。

1 确保【自动循环】键亮起。

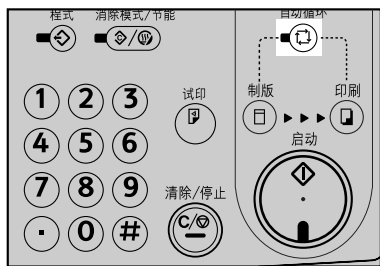

注

- 如果不亮，请按【自动循环】键。

2 放置原稿。

参考

请参见第 29 页“放置原稿”。

3 确保【制版】模式选择键亮起。

注

- 如果不亮，请按【制版】模式选择键。

4 进行必要的设置。

5 使用数字键输入所需的印刷数量。



6 按【启动】键。

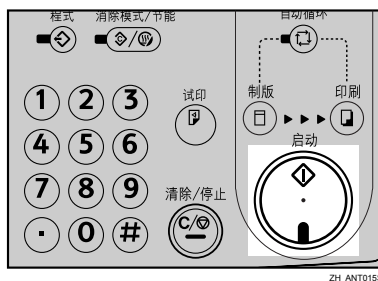

注

- 印刷作业完成时，按【清除模式】键，清除先前输入的作业设置。

样张印刷和调整

一旦完成制版，就可以确认印刷图片，然后按【印刷】模式键启动印刷过程。

1 按【试印】键。

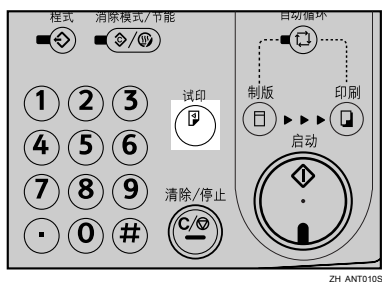

弹出单张印刷页。

注

连续按该键可连续弹出印刷页。

调整印刷图像的位置

制版后，可根据需要调整印刷图像的位置。有两种方式：

- ❖ 前后移动图像位置
使用【图像位置】键移动图像位置。
- ❖ 左右移动图像位置
使用纸盘侧向微调旋钮移动图像位置。

前后移动图像位置

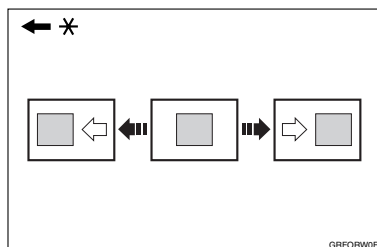

* 进纸方向

1 按【图像位置】左向键，将图像前移；按右向键则后移。

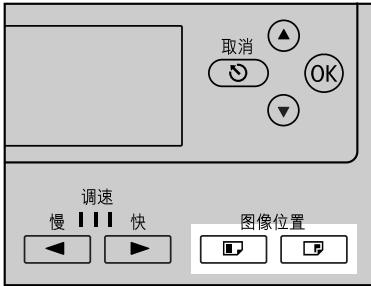

ZH ANT024S

注

- 当前向前移动图像时，请在纸张前缘空出大于 5 mm (0.2") 的页边。如果未留页边，纸张可能会卷在印筒上，并导致卡纸。
- 每次按【图像位置】左右向键，可将图像移动约 0.5 mm (0.02")。
- 移动后的图像位置值显示在面板显示屏上。
- 在 A3 纸张进纸模式，图像指定为以下位置：
 - -10 mm (-0.4")

2 按【试印】键检查图像位置。

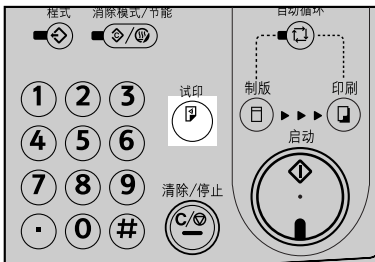

ZH ANT010S

左右移动图像位置

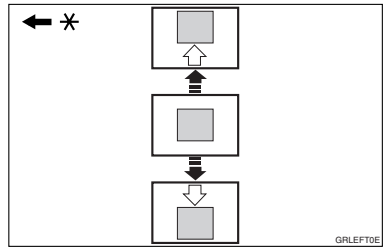

GRLEFT0E

* 进纸方向

1 如图所示旋转纸盘侧向微调旋钮。

❖ 将图像右移



TSLH02IE

❖ 将图像左移



TSLH02JE

注

- 在每个方向上图像位置最多可以移动约 10 mm (0.4")。标尺上的每个刻度是 2 mm (0.08")。

- 在 A3 纸张进纸模式，请将打印位置调整至中央 $\pm 1\text{ mm}$ ($\pm 0.04''$) 范围内。

2 根据印刷纸位置调整纸张输出导向板。

3 按【试印】键检查图像位置。



更改印刷速度

使用【◀】或【▶】键通过图像浓度和印刷纸张调节设备速度。

使用调速键调整下列情况下的印刷速度：

- 改变纸张类型时：
 - 在厚纸或薄纸上印刷时，应降低印刷速度。
- 更改印刷浓度时：
 - 要降低印刷浓度则增加印刷速度。
 - 要提高印刷浓度则降低印刷速度。

1 按【▶】键提高速度，按【◀】键降低速度。

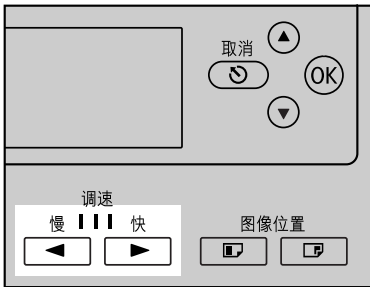

注

- 可选择如下速度：
 - 设置 1：
80 张 / 分钟
 - 设置 2：
100 张 / 分钟
 - 设置 3：
130 张 / 分钟
- 设置 2 被选择为缺省设置。
- 在 A3 纸张进纸模式，打印速度指定为设置 1。

印刷功能

版纸制作浓度

可根据需要调整图像浓度。

注

- 您可以指定电源打开时缺省选择的图像浓度。请参见第 108 页“4 初始设置”上的“版纸制作浓度”。

- 1 按【版纸制作浓度】键选择要设置的浓度。

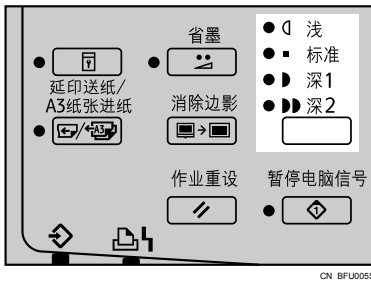

注

- 如果您的原稿有彩色背景（如蓝色或红色），应选择较浅的图像浓度以防止印刷件显得很脏。

- 2 确保【制版】模式选择键亮起。

注

- 如果不亮，请按【制版】模式选择键。

- 3 按【启动】键。

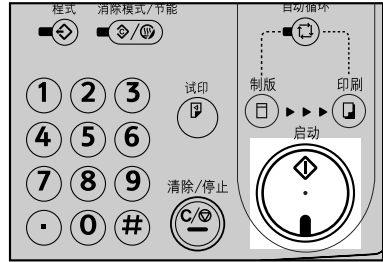

- 4 按【试印】键检查印刷图像的浓度。

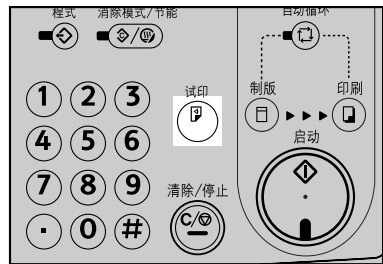

精细模式

使用【精细】键可获得清晰的印刷件。

1 放置原稿。

2 按【精细】键选择精细模式。

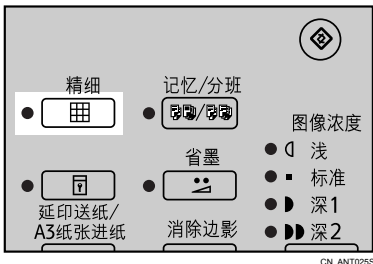

3 用数字键输入印刷数量。



4 按【启动】键。

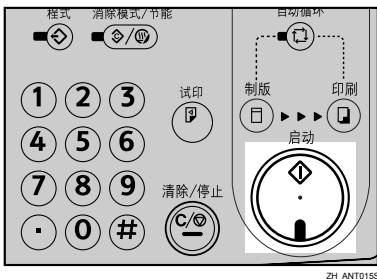

预设缩小 / 放大

使用此功能按预设的比例缩小或放大原稿。

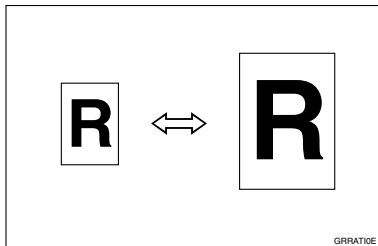

注

- 选择某比例时，不必考虑原稿或印刷纸的尺寸。但是，使用某些比例时，部分图像可能印刷不出来，或页边会出现在印刷件上。
- 可从7个预设比例中选择一个（3个放大比例，4个缩小比例）。

❖ 公制

比例 (%)	原稿 → 印刷纸尺寸
141	A5 → A4、B5 JIS → B4 JIS
122	A4 → B4 JIS、A5 → B5 JIS
115	B5 JIS → A4
93	—
87	A3 → B4 JIS、A4 → B5 JIS
82	B4 JIS → A4、B5 JIS → A5
71	A3 → A4、A4 → A5、B4 JIS → B5 JIS

❖ 英制

比例 (%)	原稿 → 印刷纸尺寸
155	5 1/2" × 8 1/2" → 8 1/2" × 14"
129	5 1/2" × 8 1/2" → 8 1/2" × 11"
121	8 1/2" × 14" → 11" × 17"
93	—
77	8 1/2" × 14" → 8 1/2" × 11"
74	11" × 15" → 8 1/2" × 11"
65	11" × 17" → 8 1/2" × 11", 8 1/2" × 11" → 5 1/2" × 8 1/2"

- 您可以指定电源打开时缺省选择的复制比例。请参见第 108 页“4 初始设置”上的“比例”。

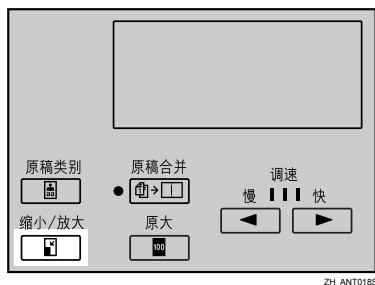
1 放置原稿。**2** 按【缩小 / 放大】键。

ZH AN1018S

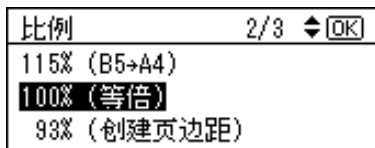
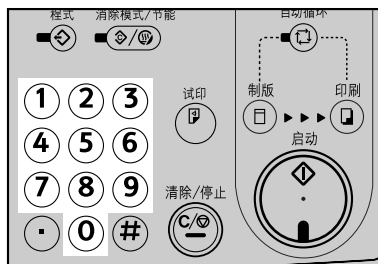
3 使用【▲】【▼】键选择所需的复制比例，然后按【OK】键。**4** 用数字键输入印刷数量。

ZH AN1008S

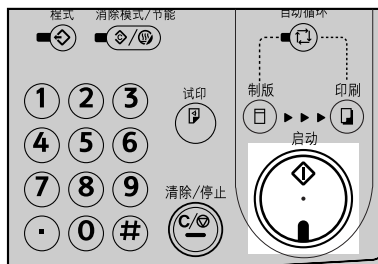
5 按【启动】键。

ZH AN1015S

消除边影

此功能消除原稿或纸张的所有四个页边。

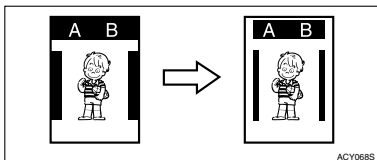

3

注

- 您可以在 0 到 20mm (0" 到 0.8") 的范围内指定要消除的边影宽度。请参见第 108 页“4 初始设置”上的“边影消除宽度”。
- 默认值为 5 mm (0.2")。

1 放置原稿。

2 按【消除边影】键。

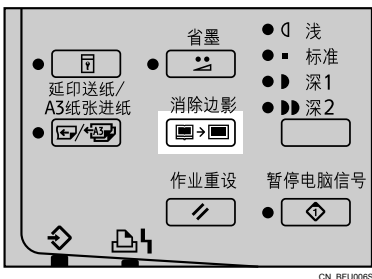

3 使用【▲】【▼】键选择原稿尺寸和方向，然后按【OK】键。

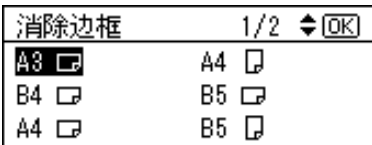

4 用数字键输入印刷数量。

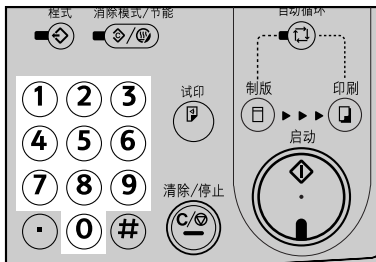

5 按【启动】键。

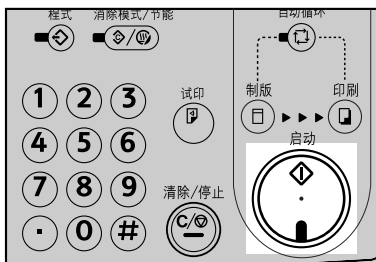

自动删除页边阴影

如果扫描时，曝光玻璃或 ADF 打开，且未选中消除边影，则原稿四周的黑色区域可能会显示为印刷件上的阴影。

自动删除页边阴影功能会自动检测这些区域，并防止其出现在印刷件上。

节省模式

用此功能节省油墨。

注

- 使用节省模式时印刷件变淡。
- 默认值为关。要选择节省模式的“开”或“关”，请参见第 108 页“4 初始设置”上的“节省模式”。

1 放置原稿。

2 按【省墨】键。

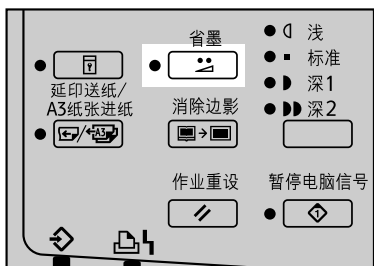

CN BFU0045

3 用数字键输入印刷数量。

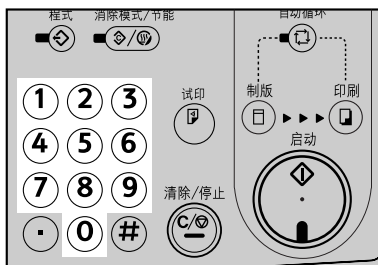

ZH ANT0085

4 按【启动】键。

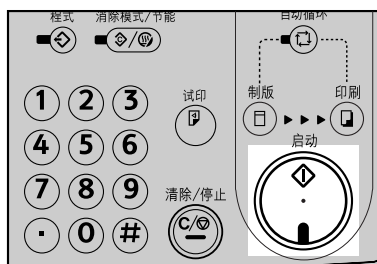

ZH ANT0155

3

记忆 / 分班

记忆 / 分班功能对教师等人员非常有用，因为他们经常要为不同的班级就相同的原稿制作不同数量的印刷件，或为同一分班从许多不同的原稿制作数量相同的印刷件。

在记忆 / 分班功能下，下列模式不可用：

❖ 分班模式（按分班印刷）

用于从一张原稿为多个分班进行印刷，各分班的印刷件相同。

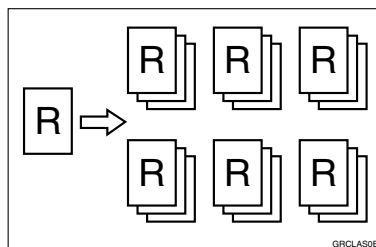

GRCLAS0E

❖ 记忆模式（按原稿印刷）

您可以从下列两种记忆模式中选择：

- 标准记忆模式
用于制作许多不同的原稿的印刷件。各原稿的印刷数量不同。

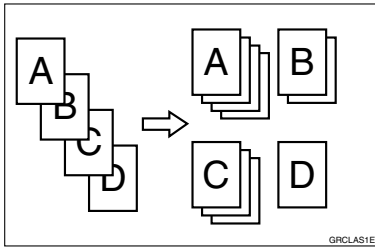

- 堆叠记忆模式
用于从一张原稿进行印刷，各分班的印刷件不同。

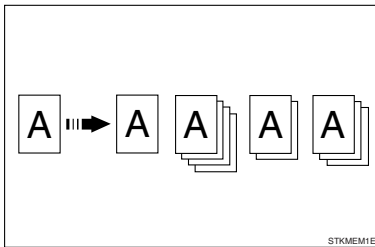

 注

- ❑ 您可以指定缺省模式为标准记忆模式或堆叠记忆模式。请参见第 109 页“5 模式设置”上“记忆模式设置”。

❖ 调用程序

用于调用在记忆模式和分班模式下保存的设置。

❖ 班级 / 年级模式

 参考

如果本设备的使用不限于学校或大学，您可以选择将此模式显示为“部门”而不显示为“班级 / 年级”。请参见第 107 页“3 设置操作模式”上的“分班显示”。

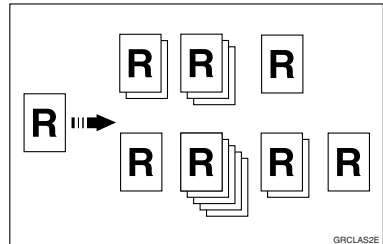

- 全部
为学校所有年级的全部已注册的班级制作相同原稿的印刷件。
- 分班
选择仅为选中的班级制作相同原稿的印刷件。
- 家庭
为学校内所有已注册的学生家庭制作相同原稿的印刷件。

分班模式（按分班印刷）

注

- 您最多可以印刷 24 个印刷件数量和分班数量的组合。
- 单个组合中最大可能的分班数量为 99。

1 放置原稿。

2 按【记忆/分班】键。

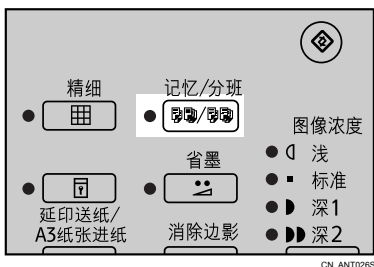

3 使用【▲】【▼】键选择分班，然后按【OK】键。

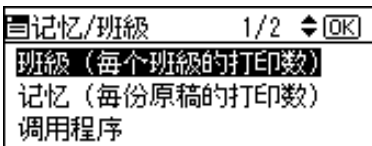

4 用数字键输入所需的印刷件数量，然后按【#】键。

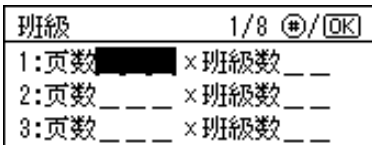

5 用数字键输入所需的分班数量，然后按【#】键。

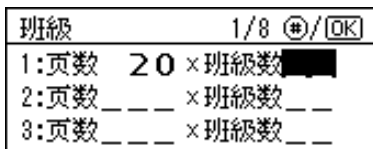

注

- 根据需要重复步骤**4**到**5**。

6 按【OK】键。

7 如正在使用选购的纸带分配器，请打开纸带分配器电源开关。

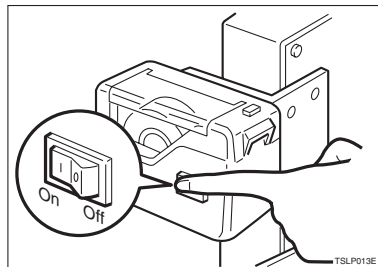

注

- 选购的纸带分配器会自动输出纸带，将各组印刷件分开。

8 按【启动】键。

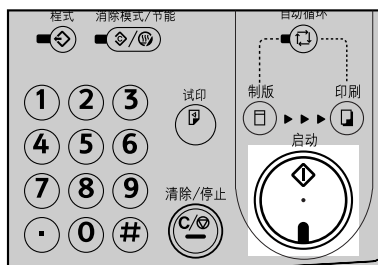

3

记忆模式（按原稿印刷）

标准记忆模式

注

- 一次最多可以制作 30 张原稿的印刷件。

1 放置原稿。

2 按【记忆/分班】键。

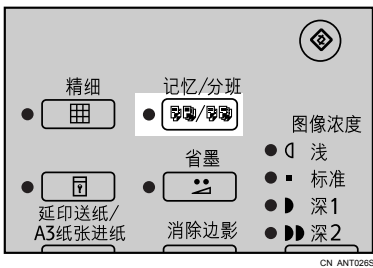

3 使用【▲】【▼】键选择记忆，然后按【OK】键。

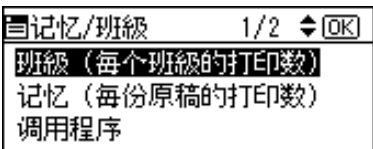

4 用数字键输入各原稿的印刷件数量，然后按【#】键。

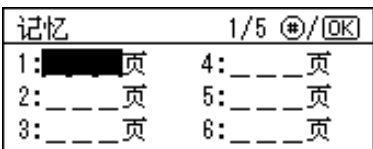

注

- 重复此步骤直到已经对所有的原稿进行了输入。

5 按【OK】键。

6 如正在使用选购的纸带分配器，请打开纸带分配器电源开关。

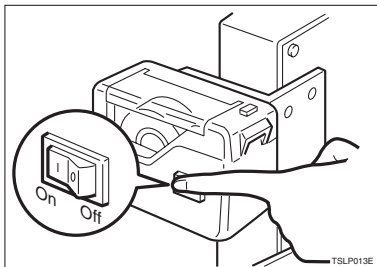

注

- 选购的纸带分配器会自动输出纸带，将各原稿制作的印刷件分开。

7 按【启动】键。

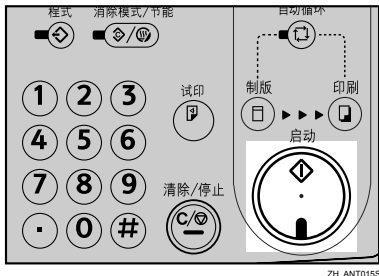

堆叠记忆模式

限制

- 要使用堆叠记忆模式，您先用用户工具将记忆模式设置为“堆叠模式”。请参见第 109 页“5 模式设置”上“记忆模式设置”。

注

- 一次最多可以为 30 个分班制作印刷件。

1 放置原稿。

2 按【记忆/分班】键。

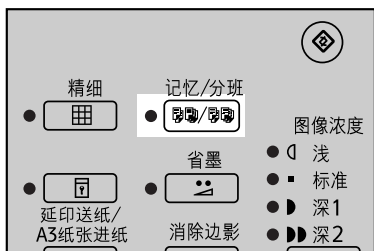

CN ANT0255

3 使用【▲】【▼】键选择记忆，然后按【OK】键。

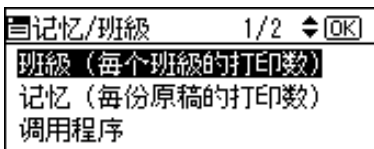

4 用数字键输入各分班所需的印刷件数量，然后按【#】键。

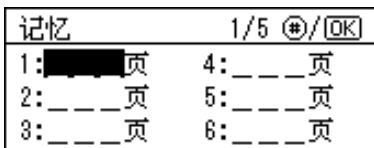

注

- 重复此步骤直到已经对所有的分班进行了输入。

5 按【OK】键。

6 如正在使用选购的纸带分配器，请打开纸带分配器电源开关。

7 按【启动】键。

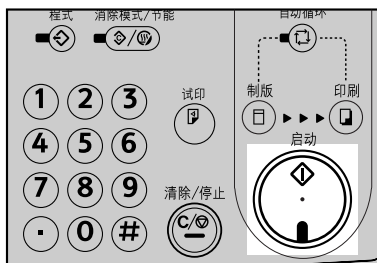

ZH ANT0155

调用程序

注

- 您可以为记忆模式保存最多 10 个输入项，各输入项最多包含 30 张原稿的设置（标准记忆模式），或最多 30 个分班的设置（堆叠记忆模式）。
- 您可以为记忆模式保存最多 10 个输入项，各输入项最多包含 24 个分班和印刷件数量的组合。

保存标准记忆模式设置

1 按【用户工具】键。

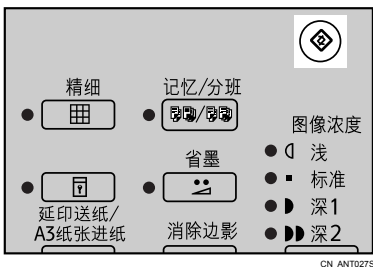

2 使用【▲】【▼】键选择 4 “初始设置”，然后按【OK】键。

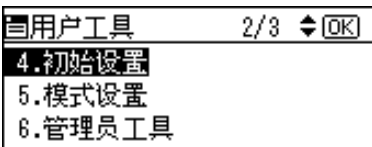

3 使用【▲】【▼】键选择 7 “编入/更改：记忆”，然后按【OK】键。

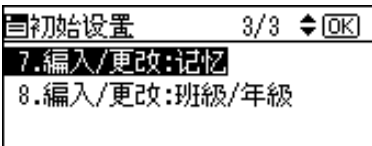

4 使用【▲】【▼】键选择编号，然后按【OK】键。

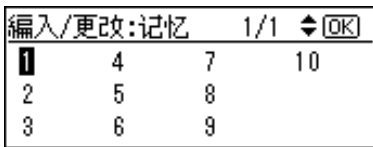

注

- 如果此编号已在使用，将显示询问您是否要覆盖此保存设置的信息。要覆盖，请按【OK】键。否则，按【取消】键返回上一显示屏，然后选择另一个编号。

5 用数字键输入各原稿的印刷件数量，然后按【#】键。

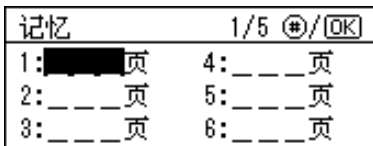

注

- 重复步骤 4 和 5 注册所有原稿。

6 按【OK】键。

7 按【清除模式/节能】键。 保存的内容此时生效。

保存堆叠记忆模式设置

● 限制

- 要使用堆叠记忆模式，您先用用户工具将记忆模式设置为“堆叠”。请参见第 109 页“5 模式设置”上“记忆模式设置”。

1 按【用户工具】键。

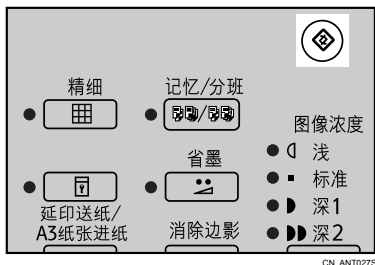

2 使用【▲】【▼】键选择 4 “初始设置”，然后按【OK】键。

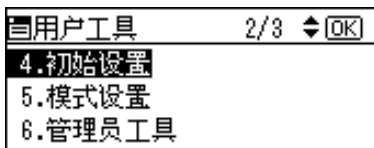

3 使用【▲】【▼】键选择 7 “编入/更改：记忆”，然后按【OK】键。

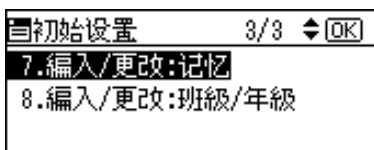

4 使用【▲】【▼】键选择编号，然后按【OK】键。

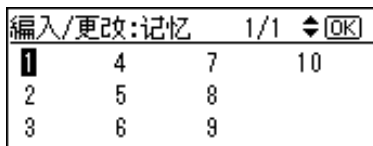

注

- 如果此编号已在使用，将显示询问您是否要覆盖此保存设置的信息。要覆盖，请按【OK】键。否则，按【取消】键返回上一显示屏，然后选择另一个编号。

5 用数字键输入各分班的印刷件数量，然后按【#】键。

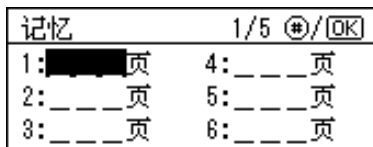

注

- 重复步骤 4 和 5 注册所有班级。

6 按【OK】键。

7 按【清除模式/节能】键。
保存的内容此时生效。

保存分班记忆模式设置

1 按【用户工具】键。

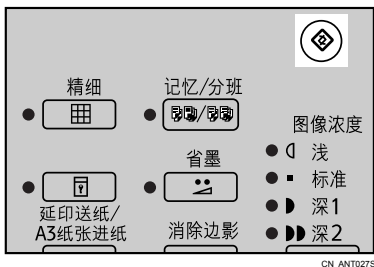

2 使用【▲】【▼】键选择4“初始设置”，然后按【OK】键。

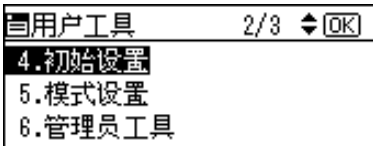

3 使用【▲】【▼】键选择6“编入/更改：班级”，然后按【OK】键。

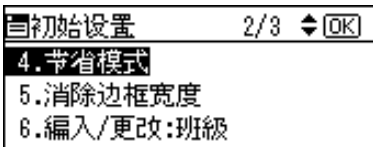

4 使用【▲】【▼】键选择编号，然后按【OK】键。

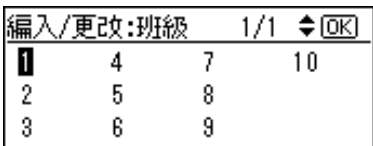

注

- 如果此编号已在使用，将显示询问您是否要覆盖此保存设置的信息。要覆盖，请按【OK】键。否则，按【取消】键返回上一显示屏，然后选择另一个编号。

5 用数字键输入印刷件数量，然后按【#】键。

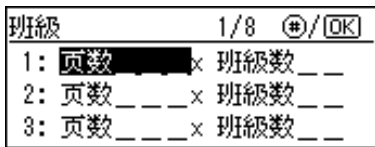

6 用数字键输入分班编号，然后按【#】键。

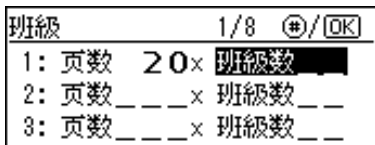

注

- 重复步骤4到6注册所有班级。

7 按【OK】键。

8 按【清除模式/节能】键。
保存的内容此时生效。

调用保存的设置

- 1 放置原稿。
- 2 按【记忆/分班】键。

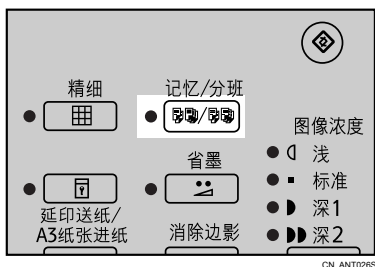

- 3 使用【▲】【▼】键选择调用程序，然后按【OK】键。

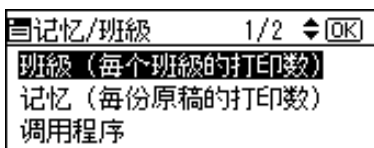

- 4 使用【▲】【▼】键选择分班或记忆，然后按【OK】键。

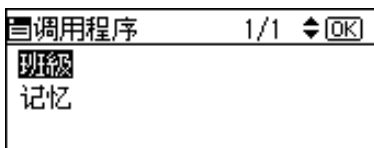

- 5 使用【▲】【▼】键选择调用编号，然后按【OK】键。

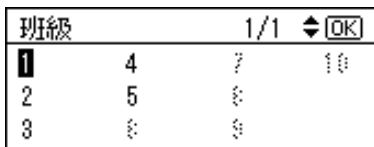

- 6 确认设置正确，然后按【OK】键。

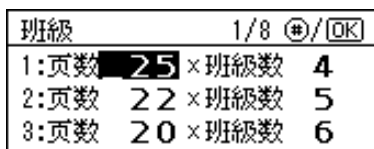

注

- 要更改保存的设置，使用【▲】【▼】键选择您要更改的项目，然后用数字键覆盖。

- 7 按【启动】键。

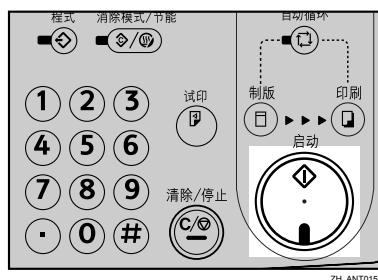

班级 / 年级

准备

要使用此模式，您先要注册各个班级所需的印刷件数量。

注册班级 / 年级

注

- 您最多可以注册 108 个分班（最多 9 个年级，各年级最多包含 12 个班级）。

1 按【用户工具】键。

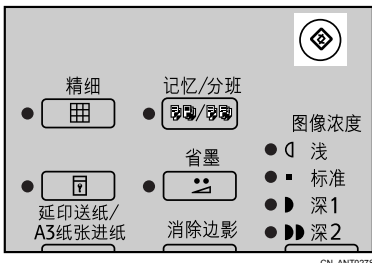

2 使用【▲】【▼】键选择 4 “初始设置”，然后按【OK】键。

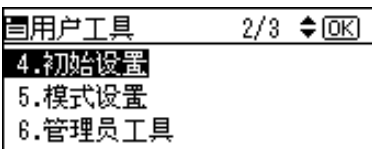

3 使用【▲】【▼】键选择 8 “编入 / 更改：班级 / 年级”，然后按【OK】键。

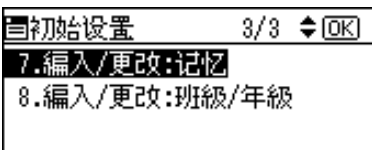

4 使用【▲】【▼】键选择想要的年级，然后按【OK】键。

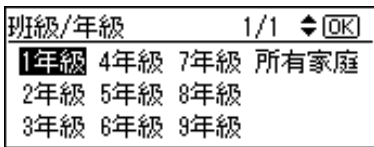

5 用数字键输入分班的印刷件数量，然后按【#】键。

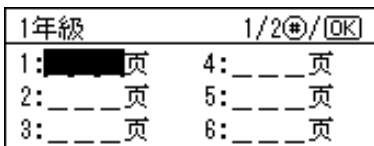

注

- 重复步骤 4 和 5 注册所有班级。

6 按【OK】键。

7 按【清除模式 / 节能】键。
注册的内容此时生效。

为所有年级印刷

1 放置原稿。

2 按【记忆 / 分班】键。

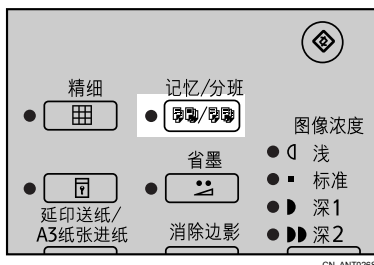

- 3** 使用【▲】【▼】键选择班级/年级，然后按【OK】键。

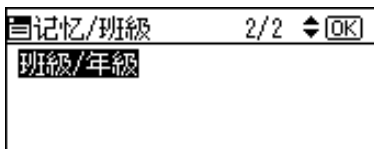

- 3** 使用【▲】【▼】键选择班级/年级，然后按【OK】键。

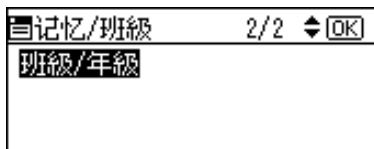

- 4** 使用【▲】【▼】键选择全部，然后按【OK】键。

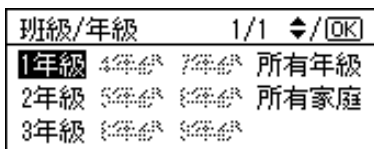

- 4** 使用【▲】【▼】键选择年级，然后按【OK】键。

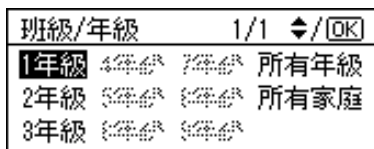

- 5** 按【启动】键。

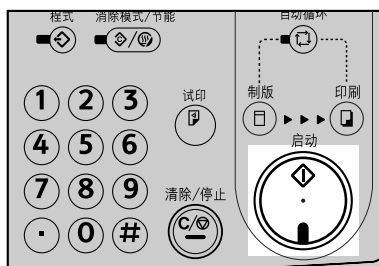

- 5** 使用【▲】【▼】键选择您要为其印刷的班级，然后按【#】键。

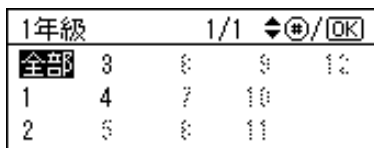

注

- 重复步骤**3**选择更多的班级。
- 您只能从同一年级选择班级。
- 如果您选错了班级，用【▲】【▼】键再次加亮显示此班级，然后按【#】键取消选择。

为选中的班级印刷

- 1** 放置原稿。

- 2** 按【记忆/分班】键。

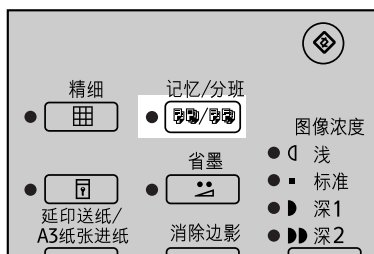

- 6** 按【OK】键。

- 7** 按【启动】键。

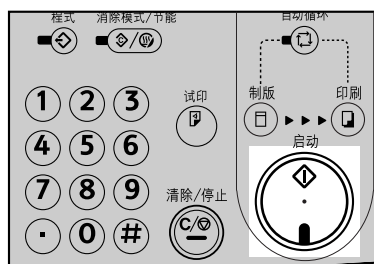

合并

用此功能将两页原稿合并到一页纸上。

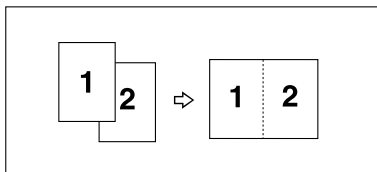

注

- 两页原稿合并后，其尺寸将如下所示缩小或放大：

❖ 公制

		原稿尺寸		
		A4	B5	A5
纸张尺寸	B4	87%	100%	122%
	A4	71%	82%	100%

□

❖ 英制

		原稿尺寸	
		8 1/2" × 11"	5 1/2" × 8 1/2"
纸张尺寸	8 1/2" × 14"	65%	100%
	8 1/2" × 11"	65%	100%

- 如果第一张原稿的长度小于 91mm (3.6")，则禁用合并模式。
- 您可以设置设备使用完合并/重复模式后自动将其取消。请参见第 109 页“5 模式设置”上的“取消合并设置”。

- 在第一张原稿前缘 5mm (0.2") 内的任何图像将不会被印刷出来。同样地，在第二张原稿前缘 4mm (0.16") 内的任何图像也将不会被印刷出来。当图像太接近前缘时，请将带图像的原稿复印件离开前缘一定距离，然后从复印件印刷。
- 对于第一张和第二张原稿可选择不同的图像设置。
- 请注意务必让进纸导向板与纸张轻轻接触。否则，印刷件上的这两个图像将不能正确对齐。

参考

有关合并原稿时如何使用选购的自动送稿器的详细信息，请参见第 57 页“合并原稿时使用自动送稿器”。

- 1 将第一张原稿面朝下放置在曝光玻璃上。

注

- 合并原稿时，如上图所示将原稿面朝下放置在曝光玻璃上，前缘朝您。

- 2 按【原稿合并】键。

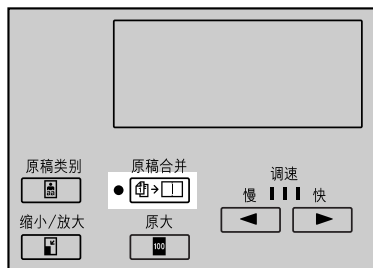

ZH ANT0175

- 3 使用【▲】【▼】键选择合并 2 张，然后按【OK】键。

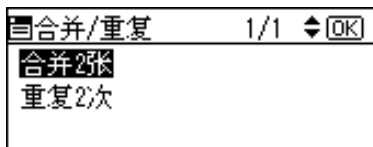

- 4** 使用【▲】【▼】键选择原稿和纸张尺寸，然后按【OK】键。

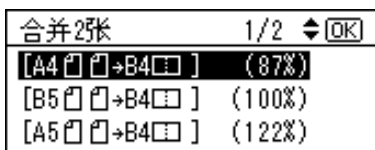

- 5** 按【启动】键。

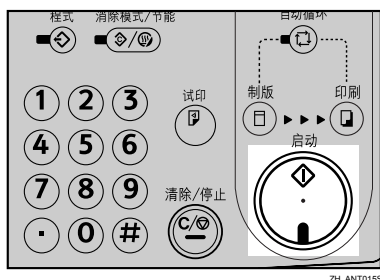

- 6** 第一份原稿被扫描后，按相同的方式放置第二份原稿。

- 7** 按【启动】键。

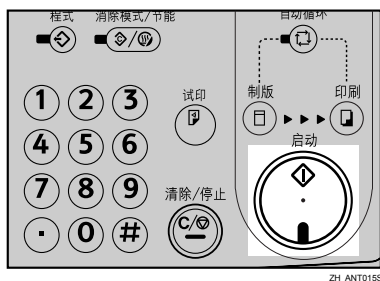

合并原稿时使用自动送稿器

- 1** 将原稿正面朝上放入自动送稿器中。

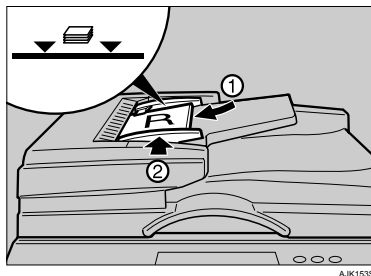

注

- 第一张原稿印刷在印刷件的左边。

- 2** 按【原稿合并】键。

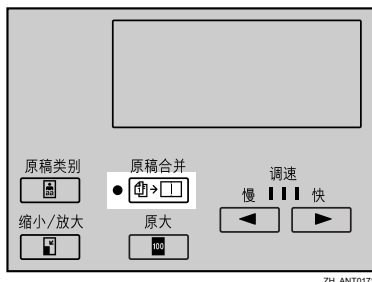

- 3** 使用【▲】【▼】键选择合并 2 张，然后按【OK】键。

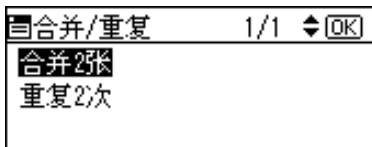

- 4** 使用【▲】【▼】键选择原稿和纸张尺寸，然后按【OK】键。

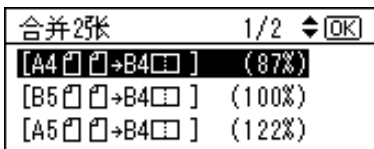

- 5** 按【启动】键。

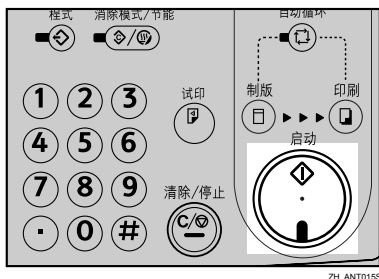

注

- 第一页原稿存储后，会送入第二页原稿。

重复

使用此功能在一张纸上重复图像两次。

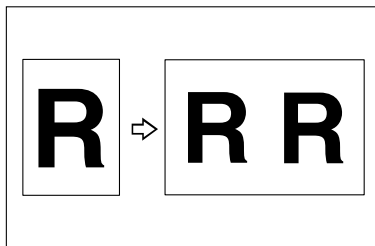

限制

- 重复功能可以使用选购的自动送稿器。

注

- 您可以选择打开电源时的缺省选择合并或重复。请参见第 109 页“5 模式设置”上的“合并 / 重复优先”。

- 1** 放置原稿。

- 2** 按【原稿合并】键。

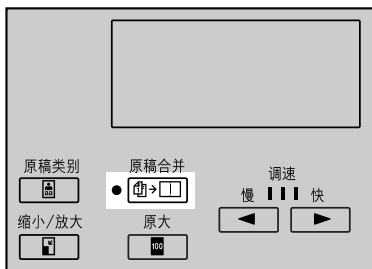

- 3** 使用【▲】【▼】键选择重复 2 次，然后按【OK】键。

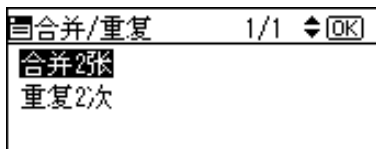

- 4** 使用【▲】【▼】键选择原稿和纸张尺寸，然后按【OK】键。

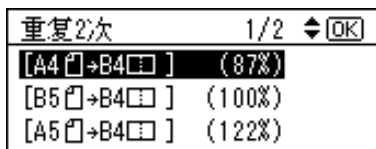

- 5** 按【启动】键。

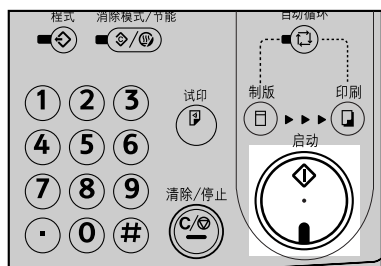

ZH ANT015S

延印送纸 / A3 纸张进纸

延印进纸

如果印刷件背面有污迹，可以使用延印送纸功能使印筒在每次送纸时旋转两次。这样可使您有足够时间从输出纸盘中逐一取出印刷件，或在每两张印刷件之间垫入一张白纸。

注

- 您可以指定电源打开时印筒转动的次数。另外，您还可以选择按【延印送纸/A3纸张进纸】键时是否暂时更改旋转次数。请参见第 109 页“5 模式设置”上的“延印送纸”。
- 旋转次数可在 2 到 9 范围内设置。
- 默认值为 2。

- 1** 按【延印送纸/A3纸张进纸】键。

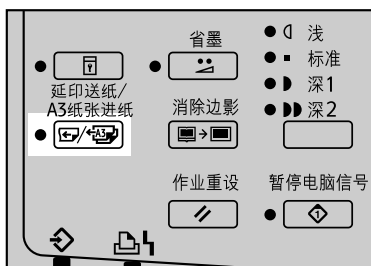

CN BPU001S

- 2** 使用【▲】【▼】键选择延印送纸，然后按【OK】键。

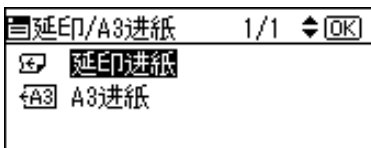

3 按【启动】键。

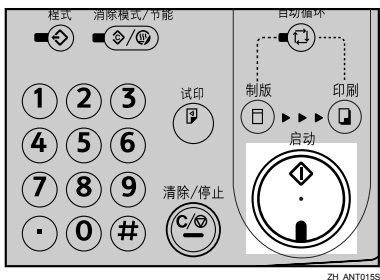

- 当暂停电脑信号模式为关时，不能使用 A3 纸张进纸功能。使用 A3 纸张进纸功能进行联机印刷时，请在制版后将暂停电脑信号设置为开，然后指定 A3 纸张进纸进行印刷。

1 按【延印送纸/A3纸张进纸】键。

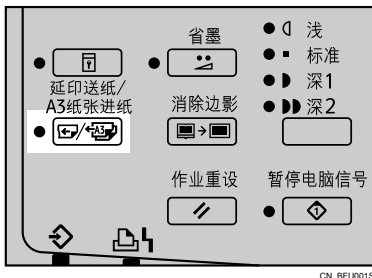

A3 纸张进纸

本设备可在 A3 尺寸纸张上印刷。

注

- 虽然可以在 A3 尺寸纸张上印刷，但是印刷图像的最大可能的尺寸如下：

- 250×355 mm

- 如果将 A3 尺寸原稿按 100% 放大比例印刷到 A3 纸张上，则印刷图像的部分区域会丢失。
- 横向图像（上下）位置指定为 -10 mm。而纵向（左右）印刷页边则可在大约 1 mm 范围内进行调整。
- 印刷速度限制为 80 cpm。
- A3 纸张进纸下，可以使用下列纸张重量。
 - 52.3 g/m² 和 127.9 g/m²
- A3 输出纸盘最多可存放 500 张、重为 64 g/m²（20 磅）的纸张。
- 要装入 A3 尺寸纸张，则首先必须移去侧垫和侧导板。
- 在 A3 尺寸纸张上印刷时，不能使用延印送纸印刷。
- 无法将 A3 纸张进纸注册入记忆模式。

2 使用【▲】【▼】键选择 A3 纸张进纸，然后按【OK】键。

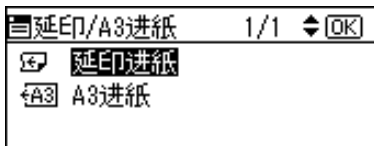

3 按【启动】键。

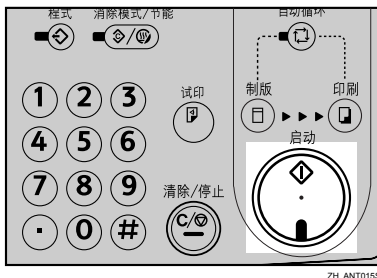

安全模式

使用此功能防止其他人获取您的版纸并在您印刷机密文件之后才能进行印刷。

1 印刷完成后，按【保密】键。

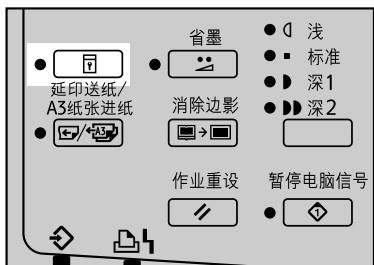

CN BFLU035

2 按【OK】键。

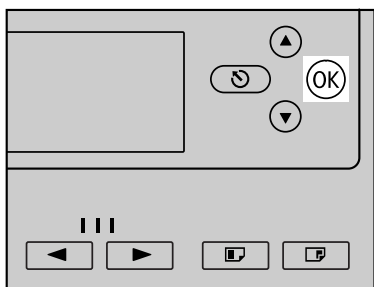

ANT0225

注

- 一旦设置了安全模式，您将无法按【试印】键或【启动】键，也无法拉出印筒单元。
- 当关闭主开关时，安全模式无法被清除。
- 放置新原稿并按【启动】键时，安全模式将被取消。

联机印刷

联机印刷使您可将本设备用作PC打印机。

限制

- 需要选购的打印机控制器。

参考

有关联机印刷的详细信息，请参见打印机控制器的手册。

暂停电脑信号

您可以选择设备在接收到来自PC的数据时是否自动切换到联机模式。

按【暂停电脑信号】键打开或关闭功能。

当暂停电脑信号模式为关时，本设备优先处理从PC接收的数据。如果您正在印刷，且不希望印刷作业被PC机中断，请按【暂停电脑信号】键将其打开。

注

- 默认值为关。

1 按【暂停电脑信号】键。

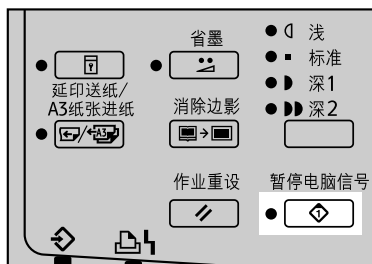

CN BFLU075

程序

使用此功能最多保存9个经常使用的印刷作业设置，以便将来调用。

注

- 当关闭主开关时，储存的内容不会被清除。
- 储存的内容无法删除。要更改程序内容，请用新的印刷设置将其覆盖。
- 您可以为以下功能保存设置：
 - 原稿类型
 - 图像浓度
 - 图像位置
 - 印刷速度
 - 精细模式
 - 预设缩小/放大
 - 消除边影
 - 节省模式
 - 记忆/分班
 - 合并/重复
 - 延印送纸
 - 暂停电脑信号
- 不能保存对 A3 纸张进纸功能的设置。
- 您无法为安全模式，也无法为程序功能本身保存设置。

注册印刷设置

1 先指定您要保存的印刷设置。

2 按【程式】键。



3 使用【▲】【▼】键选择注册，然后按【OK】键。

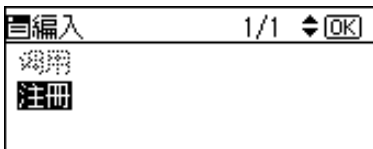

4 使用【▲】【▼】键选择编号。

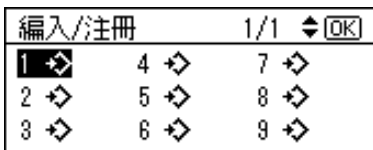

注

- 如果此编号已在使用，将显示询问您是否要覆盖此保存设置的信息。要覆盖，请按【OK】键。否则，按【取消】键返回上一显示屏，然后选择另一个编号。

5 按【OK】键。

调用程序

1 按【程式】键。



5 按【启动】键。

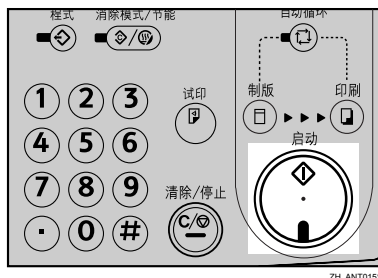

2 使用【▲】【▼】键选择调用，然后按【OK】键。

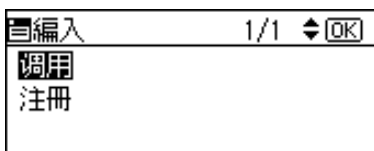

3 使用【▲】【▼】键选择调用编号，然后按【OK】键。



显示所保存的设置。

4 确认设置正确，然后放置原稿。

制作彩色印刷件

除了标准的黑色印筒单元外，还有彩色印筒单元（红、蓝、绿、棕、黄、紫、海军蓝、栗色、橙和水鸭绿色）可选用。若要制作彩色印刷件，必须为每种颜色配备独立的印筒单元。

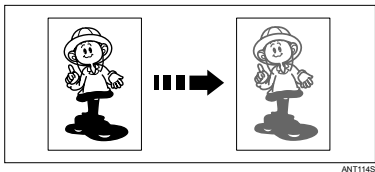

ANT114S

3

更换彩色印筒单元

1 打开前盖。

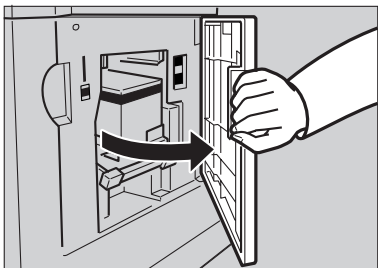

ANT057S

2 拉出印筒单元手柄。

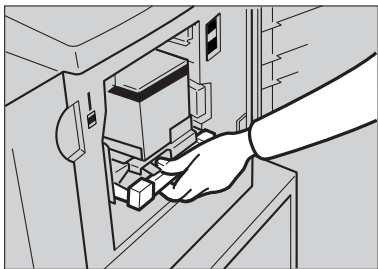

ANT052S

注

- 如果无法拉出印筒单元，推印筒单元手柄，然后拉出印筒单元。

3 握住印筒上的导轨，向您这边拉释放杆的同时将印筒滑出。

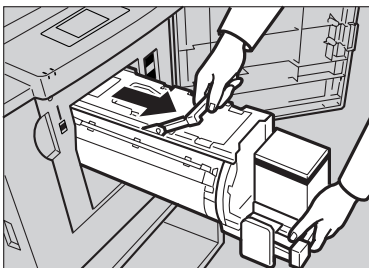

ANT041

4 握住印筒上部支撑的同时，将印筒单元从设备上卸下。

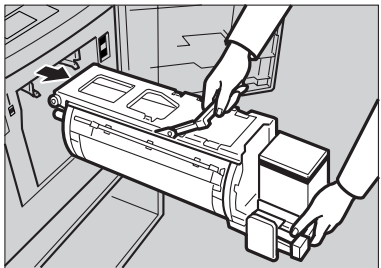

ANT048S

注

- 小心勿让印筒单元跌落。

5 沿着导轨插入彩色印筒单元。

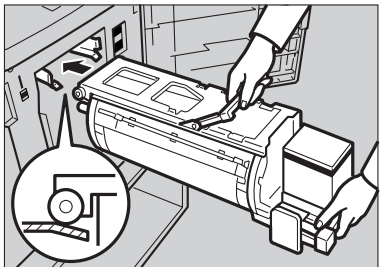

ANT053S

- 6** 将印筒单元滑入，直到锁定到位为止。

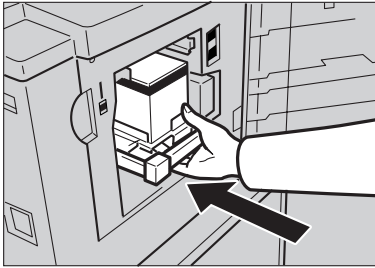

ANT049S

- 7** 放下印筒单元锁定杆。

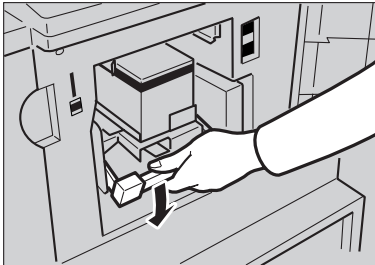

ANT115S

- 8** 关上前盖。



ANT059S



- 注
- 确保打开门盖指示灯 (☐*) 熄灭，并且彩色指示灯亮起。

制作彩色印刷件

- 1** 确保彩色指示灯亮起。
- 2** 放置原稿。
- 3** 按【启动】键。

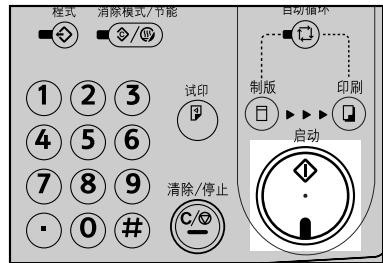

ZH ANT015S

双色印刷

印刷完一种颜色后，可以在印刷件的同一面印刷另一种颜色。

重要信息

- 再次印刷之前，将印刷件放一会儿，待油墨干透。
- 如果印刷件未干，则搓纸辊可能会被弄脏。万一被弄脏，请用布将搓纸辊擦干净。

注

- 无法同时印刷两种颜色。

1 请准备两张原稿。将第一页原稿放置在曝光玻璃上。

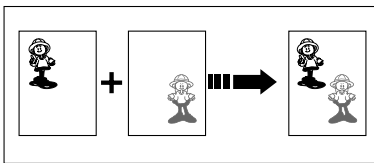

ANT113S

2 用数字键输入印刷数量。

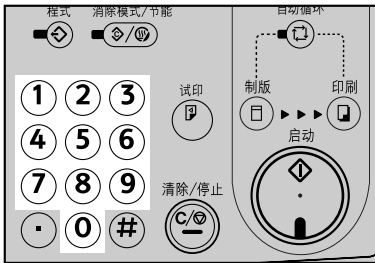

ZH ANT008S

3 按【启动】键。

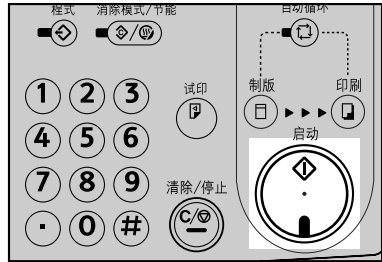

ZH ANT015S

4 从输出纸盘取出印刷件，然后再如图所示将它们放入进纸盘。

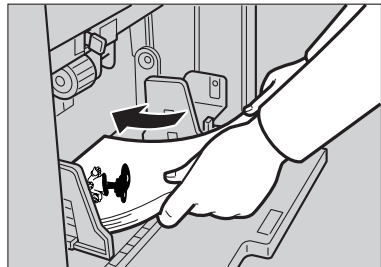

ANT079S

5 更换印筒单元。请参见第 64 页“更换彩色印筒单元”。

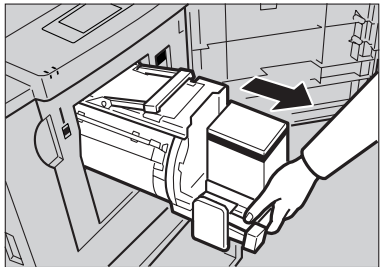

ANT054S

6 放置第二页原稿，然后按【启动】键。

组合表

该组合表说明哪些模式可组合使用。

空白	表示这些模式可组合使用。
×	表示这些模式不能组合使用。

		后选择的功能											
		版纸制作浓度	原稿类型	精细模式	节省模式	自动循环	预设缩小 / 放大	合并 / 重复	消除边影	记忆 / 分班	编入	延印送纸 / A3 纸张进纸	联机
先选择的功能	版纸制作浓度	--											×
	原稿类型		--										×
	精细模式			--									×
	节省模式				--								
	自动循环					--							
	预设缩小 / 放大						--						×
	合并 / 重复							--					×
	消除边影								--				×
	记忆 / 分班									--			×
	编入										--		×
	延印送纸 / A3 纸张进纸											--	*1
	联机	×	×	×			×	×	×	×	×	*1	--

*1 处于联机模式时，无法使用 A3 纸张进纸功能。

4. 故障排除

如果设备不能正常工作

下表将对常见问题和信息进行说明。如果出现其它信息，请按显示的说明操作。如果出现故障或卡纸，显示屏将显示下列信息。

❖ 当显示某信息时

信息	原因	解决办法
放置原稿。	按【启动】键之前，未更换曝光玻璃上的原稿。	将原稿下一页放置在曝光玻璃上，或放入 ADF 中。
	尚未放置原稿。	放置原稿。
正确设置印筒单元。	印筒单元放置不正确。	将印筒滑入，直到锁定到位为止。 确保印筒完全放置到位。
正确设置版纸卸出盒。	版纸卸出盒放置不正确。	确保版纸卸出盒完全放置到位。
因为电源问题导致自动关闭电源。按确定键来退出。	电源出现问题。	按【OK】键。 如果频繁出现问题，请与客户服务部门联系。

印刷问题

问题	原因	操作
当您试图一次选择多个功能时，某些功能可能无法选择。	某些功能不能同时使用。	请参见第 67 页“组合表”。
在消除边影模式下部分图像印刷不出来。	您指定的边影消除宽度太宽。	使用用户工具调整边影消除宽度。请参见第 108 页“4 初始设置”上的“边影消除宽度”。
	原稿的页边距很窄。	
印刷件空白或部分图像没有印刷出来。	进纸导向板安装不正确。	请注意务必让进纸导向板与纸张轻轻接触。
第二种颜色的印刷不满意。	第一种颜色还未干。	等待第一种颜色变干。
出现不均匀的实色图像。	大的实色图像使版纸变皱。	提高印刷速度或使用照片模式。

使用合并模式时的印刷问题

问题	原因	操作
印刷件空白或部分图像没有印刷出来。	原稿尺寸和方向不正确。	无法合并不同尺寸和方向的原稿。
图像印刷不正确。	原稿送入顺序错误。	使用选购的自动送稿器时，请将原稿面朝上放置，第一张原稿应放在上面。
		使用曝光玻璃时，将原稿面朝下放在曝光玻璃上。应先放置第一张原稿。

将纸装入进纸盘

当进纸盘缺纸时，装纸指示灯 (📄) 亮起。

补充纸张

1 按【清除/停止】键。

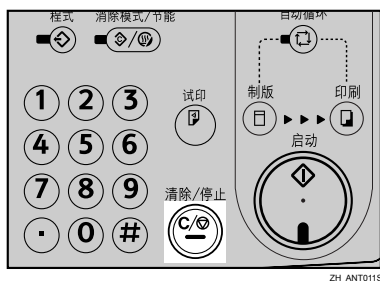

注

- 只有当希望暂停印刷以补充纸张时，才需要执行该步骤。

2 按【进纸盘下移】键。

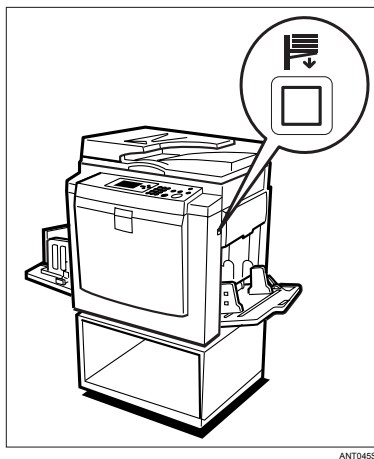

注

- 印刷纸张用尽时，不按该键，进纸盘也会下移。
- 最上面的一页可能会留在搓纸辊之间。出现这种情况时，请取出最上面的一页。

3 将纸装入进纸盘。



注

- 装纸前先弄平卷曲的纸张。

4 按【启动】键恢复印刷。

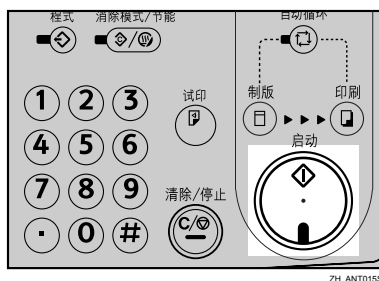

更改纸张尺寸

1 将纸张从进纸盘取出。

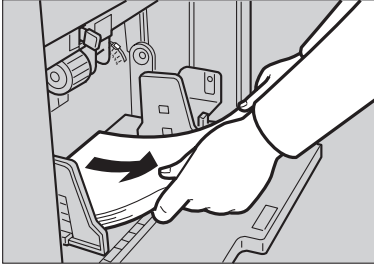

进纸盘会下移。

2 向前移动进纸导向板锁定杆。调整进纸导向板使之与纸张尺寸匹配。

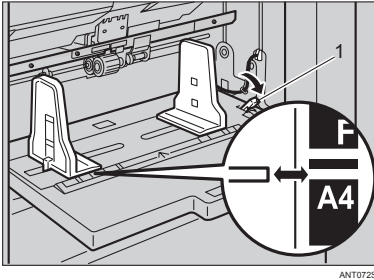

1: 进纸导向板锁定杆

3 将纸装入进纸盘。

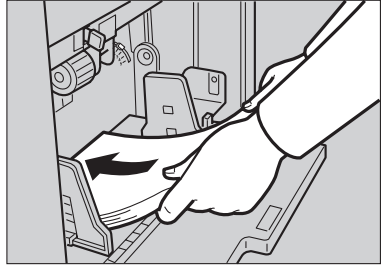

注

- 装纸前先弄平卷曲的纸。
- 确保导向板轻轻接触纸张。
- 将锁定杆移回原位。

4 调整导向板和尾部挡板。

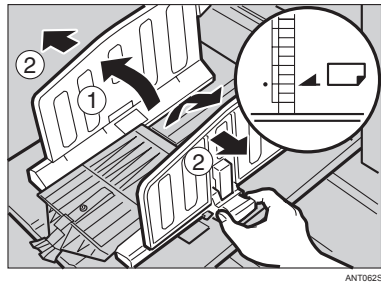

当添加油墨指示灯 (🖨️) 亮起时

当需要添加油墨时，添加油墨指示灯 (🖨️) 将亮起。

⚠️ 注意：

- 请将油墨或油墨盒放在儿童够不着的地方。

⚠️ 注意：

- 更换油墨盒时，注意别让衣服沾上油墨，衣服上的墨迹很难清除。

⚠️ 注意：

- 处理用过的油墨盒时，请重新装上油墨盒盖，防止油墨飞溅。

⚠️ 注意：

- 如果皮肤接触到油墨，请用肥皂和水彻底清洗受污染的区域。

⚠️ 注意：

- 如果油墨进入眼睛，请立即用流水冲洗。有其它症状，请就医。

⚠️ 注意：

- 万一咽下油墨，请服用含盐溶剂催吐，并请立即就医。

🔧 重要信息

- 如果使用推荐油墨之外的产品，可能会产生故障。
- 我们的产品的设计须达到高标准的质量和功能性，因此建议您仅使用授权经销商提供的耗材。

📝 注

- 务必使用与当前印筒同颜色相同的油墨。
- 将油墨存放在清涼干燥的地方，不要将油墨存放在受热或阳光直射的地方。
- 将油墨放在水平的平面上。

1 打开前盖。



ANT057S

2 推墨盒托架杆。

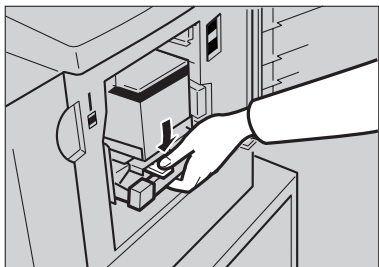

ANT060S

3 拉出墨盒托架。

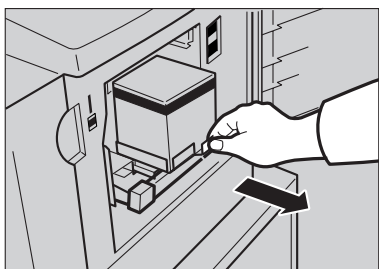

ANT085S

4

4 取出用过的墨盒。

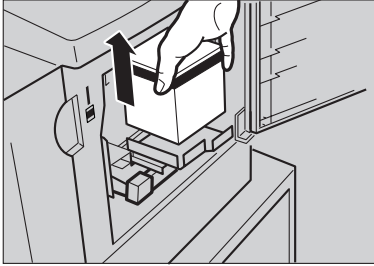

ANT091S

5 去除新墨盒盖。

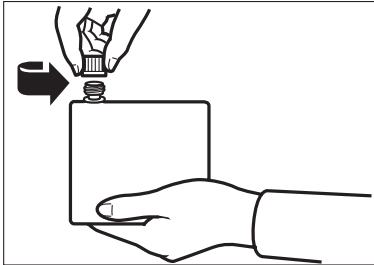

ANT096S

6 把新墨盒插入墨盒托架。

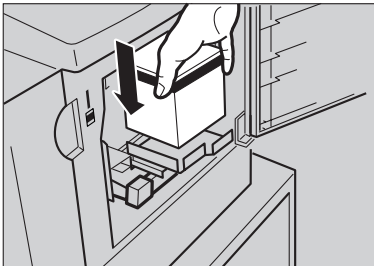

ANT092S

 注

- ❑ 请务必使用相同颜色的油墨。
- ❑ 请务必将带箭头标记的部分稳固地插入导轨。

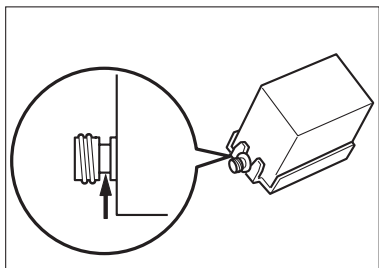

ANT097S

4

7 将墨盒托架推回原位锁定。

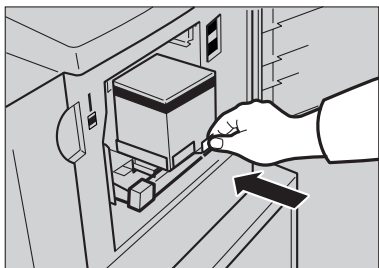

ANT098S

8 关上前盖。

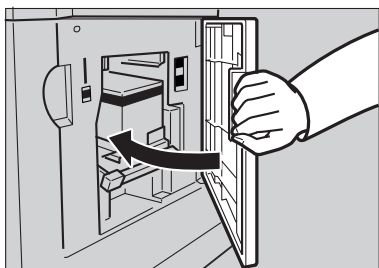

ANT059S

机器将开始空转为印筒供墨。

 注

- ❑ 适量的油墨到达印筒后会自动停止。

版纸卷更换

当需要更换版纸卷时，版纸用尽指示灯 (🔦) 将亮起。

1 拉出版纸纸盘。



2 按释放按钮打开版纸进纸盖。

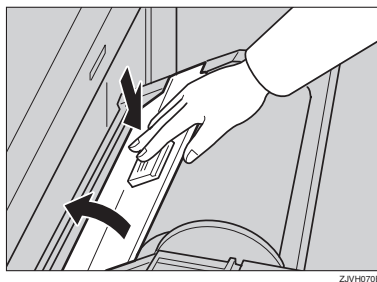

3 展开新版纸卷的纸带。

4 取出已用完的版纸卷，拉出两端卷轴。再将两端卷轴插到新的版纸卷中。

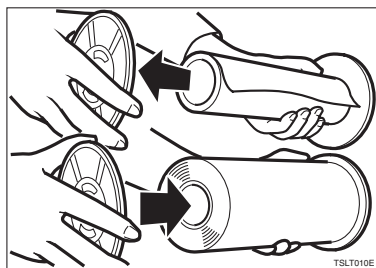

注

❑ 即使旧的版纸卷上还有一些剩余的版纸，也必须更换新的版纸卷。

5 将新的版纸卷放入版纸纸盘。

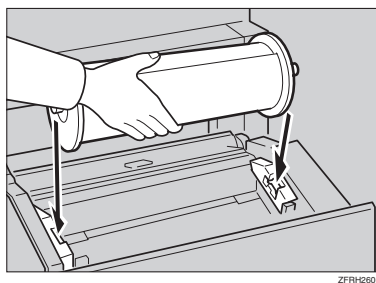

6 插入版纸卷，使其前缘位于标记位置。

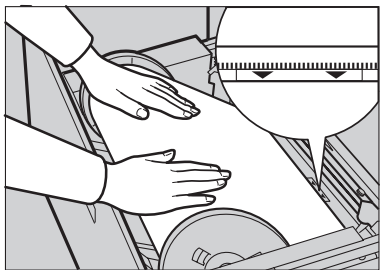

ANT0805

4

7 用力关上版纸进纸盖。



ZFRH250E

8 关上版纸纸盘。

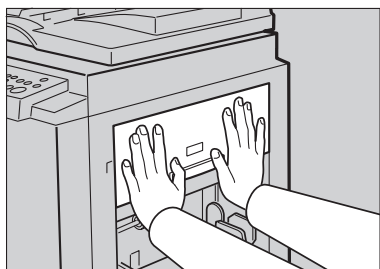

ANT066S

在纸带分配器上装上新的纸带卷（选购）

注

- 请确认主开关是否已打开，纸带分配器开关是否已关闭。

1 打开纸带分配器盖。

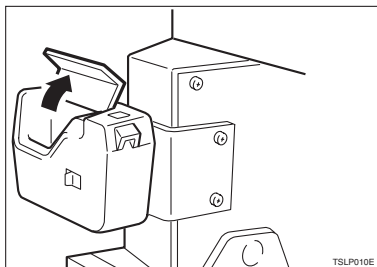

2 如图所示，将纸卷放入分配器中。

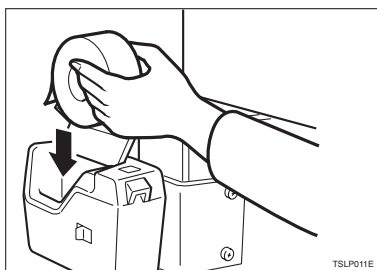

注

- 确保安装的纸带方向正确。如果方向不正确，纸带分配器可能无法正常工作。

3 将纸卷前缘送入分配槽，直到纸卷停止为止。

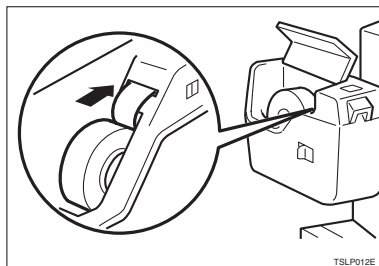

注

- 尽可能地推动纸带将其穿过该槽。

4 接通纸带分配器电源。

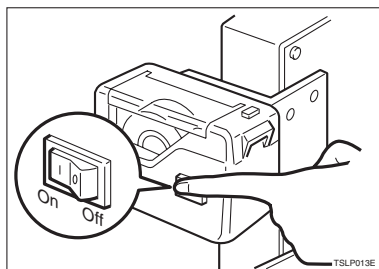

5 按手动切带按钮切除纸带前缘。

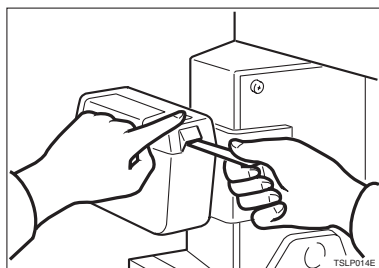

清除卡纸

位置指示灯显示卡纸发生的位置。

重要信息

□ 消除卡纸时，请勿关闭主电源开关；否则印刷设置将被消除。

“**Ⓜ** + P” 原稿卡纸发生在自动送稿器中

选购的自动送稿器中出现原稿卡纸。

注

□ 当本机配备了选购的自动送稿器时，此指示灯才会显示。

1 打开自动送稿器盖。

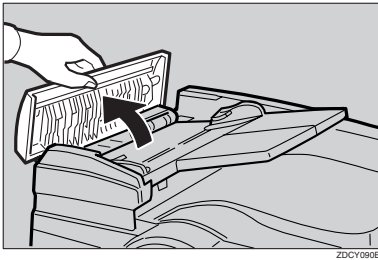

2 轻轻拉出原稿。

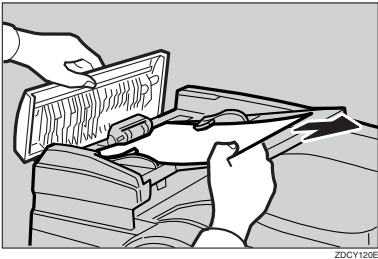

3 如果在步骤 **2** 中无法取出卡住的原稿，请抬起自动送稿器。

- 4** 向您这边拉绿色旋钮以便取出原稿。

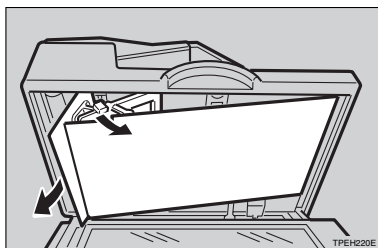

- 5** 将送稿片放回原位。

- 6** 将自动送稿器盖完全关闭。

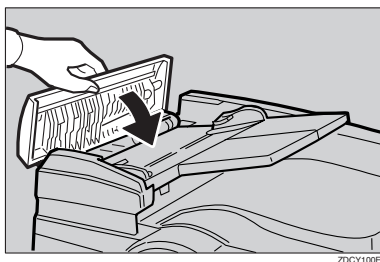

 为防止原稿卡纸，请避免使用如下原稿

请在曝光玻璃上使用如下原稿：

- 重于 128g/m^2 (34 磅) 的原稿
- 轻于 52g/m^2 (14 磅) 的原稿
- 小于 $148\text{mm} \times 210\text{mm}$ (5.9" \times 8.3") 的原稿
- 大于 $297\text{mm} \times 864\text{mm}$ (11.6" \times 34.0") 的原稿
- 装订或夹住的原稿
- 打孔或破损的原稿
- 卷曲、折叠或有折痕的原稿
- 带任何涂层的原稿，如热敏传真纸、美术纸、铝箔纸、复写纸或导电纸
- 装订的原稿，如书本
- 损坏的原稿
- 带胶水的原稿
- 带粘性的原稿
- 用铅笔书写的原稿
- 很薄的原稿
- 带索引标签的原稿
- 透明的原稿，如 OHP 透明胶片或半透明纸张

 注

- 不能同时放置不同尺寸的原稿。
- 去掉原稿上的订书钉或曲别针，然后轻轻扇动原稿。
- 不要使叠放的原稿超过限制标记。

“ + A” 进纸部位卡纸

进纸部位出现卡纸。

 注意：

- 清除机器内的卡纸或制版纸时，小心内部尖锐的边沿以免割伤您自己。

1 慢慢用力拉出卡纸。

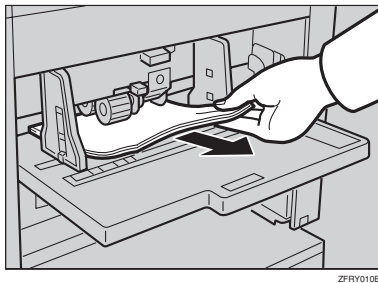

2 如果指示灯仍旧亮着，打开前盖然后完全关上或按【OK】键。

 参考

请参见第 86 页“要防止卡纸”。

“ + B” 纸张卷在印筒上

纸张卷在印筒上。

1 拉出印筒单元。

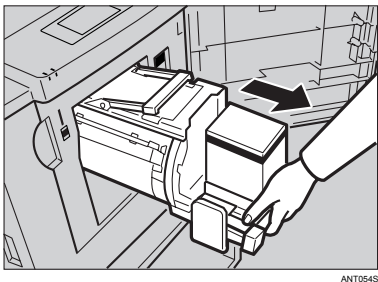

2 取出卡纸。

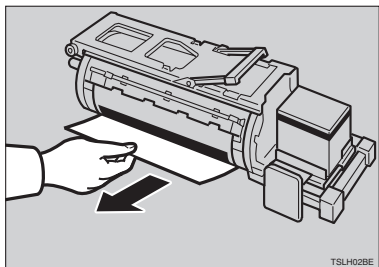

3 插入印筒，直到锁定到位为止，然后拉下印筒单元锁定杆。

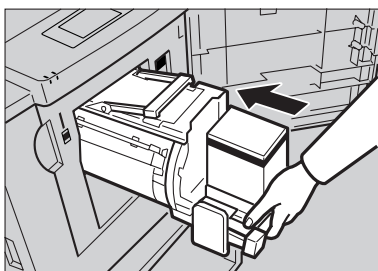

4 关上前盖。



 参考

请参见第 86 页“要防止卡纸”。

“ + C” 出纸部位卡纸

出纸部位出现卡纸。

△ 注意：

- 清除机器内的卡纸或制版纸时，小心内部尖锐的边沿以免割伤您自己。

1 取出卡纸。



CN ANT094S

注

- 确定纸张输出尾部挡板和侧板的位置正确。
- 如果由于目前的印刷速度太快而出现卡纸，应降低速度。

2 如果看不到卡纸，请按下按钮，打开版纸卸出单元。

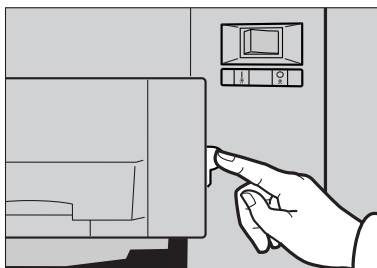

ZH ANT081S

3 取出卡纸。

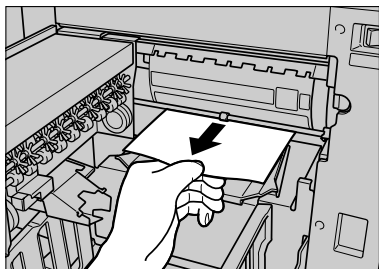

ANT084S

4 关闭版纸卸出单元。

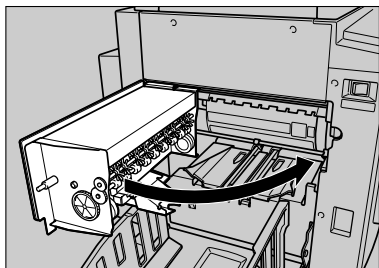

ANT083S

5 如果指示灯仍旧亮着，打开前盖然后完全关上或按【OK】键。

 要防止卡纸

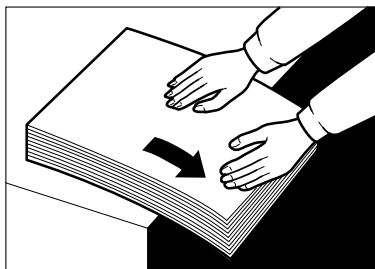

若纸张卷曲或原稿前缘页边距太窄，则必须采取如下措施。

- 使用卷曲的纸张之前，请按如图所示将其弄平。

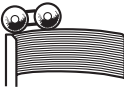
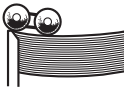
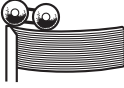

BQA023S

- 如果无法弄平卷曲的纸张，如图所示将纸张卷曲面向上或向下放入进纸盘。

	正确	错误
出现卷住卡纸		
纸张起皱或厚纸		

ZH TPEY990E

- 若原稿前缘页边距小于 5mm (0.2")，或前缘附近有单色实心图像，请将页边最宽的一端先插入。或者，制作一张使前缘页边变宽的原稿复印件，然后从复印件印刷。

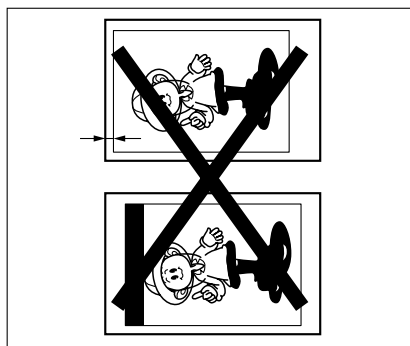

GRLEAD0E

- 视纸张类型而定，可能会发生卡纸或纸张起皱。在此情况下，请降低印刷速度，然后再印刷。

有关如何更改印刷速度的详细信息，请参见第 40 页“更改印刷速度”。



“M+D” 版纸输送部位出现版纸卡纸

在版纸输送部位发生版纸卡纸。

1 拉出版纸纸盘。



ANT065S

2 打开版纸送纸盖，然后取出卡住的版纸。

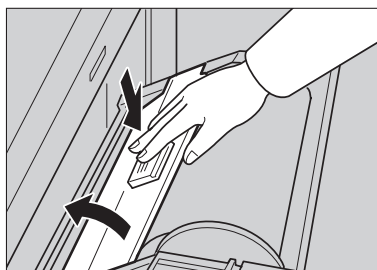

ZJVH070E

3 使版纸前缘位于标记位置。



ANT080S

4 用力关上版纸进纸盖。



ZFRH250E

5 关上版纸纸盘。

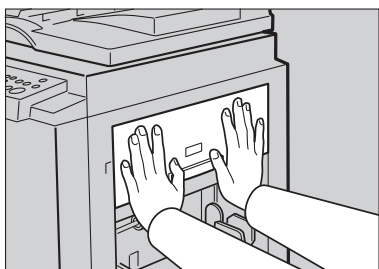

ANT066S

4

“ + A + B” 进纸部位卡纸

印筒和进纸部位之间发生卡纸。

1 释放锁定杆然后拉出印筒单元。

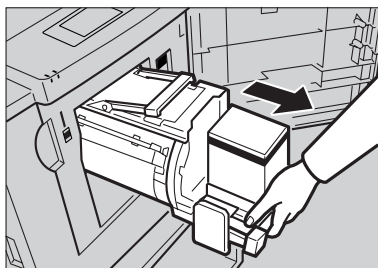

ANT054S

2 取出里面的卡纸。

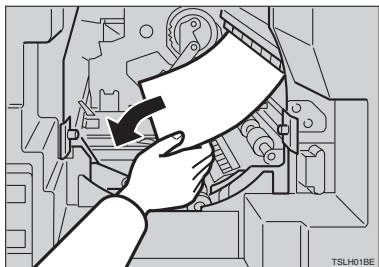

3 插入印筒，直到锁定到位为止，然后拉下锁定杆。

4

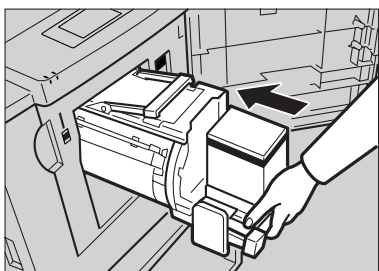

4 关上前盖。



“R + B + E” 版纸卸出部位出现版纸卡纸

版纸卡纸出现在版纸卸出部位，或版纸卷在印筒单元上。

1 抓住手柄，拉出版纸卸出盒。

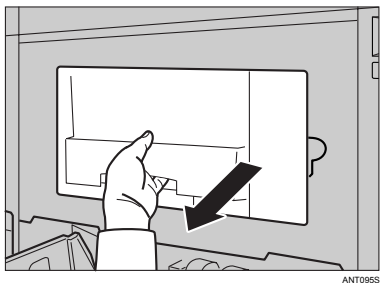

2 取出卡住的版纸。

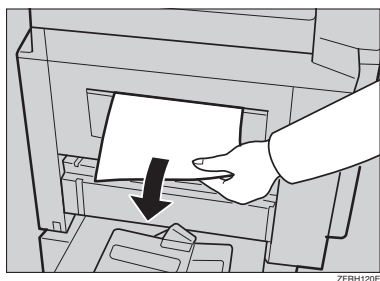

注

□ 接触用过的版纸时当心不要被油墨弄脏双手。

3 将版纸卸出盒放回原位。

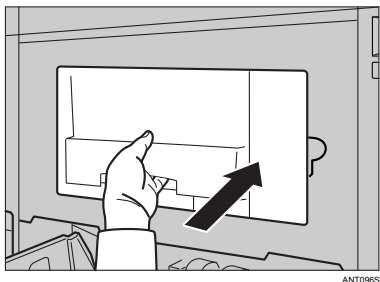

版纸卷在印筒上时

- 1 释放锁定杆然后拉出印筒单元。

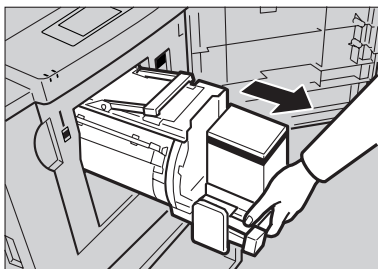

ANT054S

4

- 2 释放锁定杆打开印筒单元的夹子。

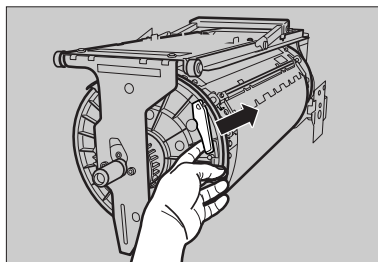

ANT111S

- 3 取出卡住的版纸。

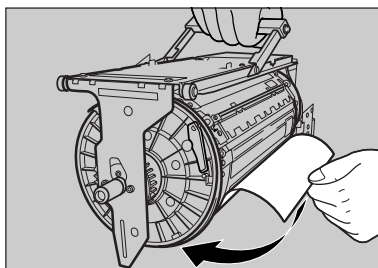

ANT085S

 注

- 释放锁定杆后，夹子将回到原来的位置。确保夹子位于在如图所示的正确位置。

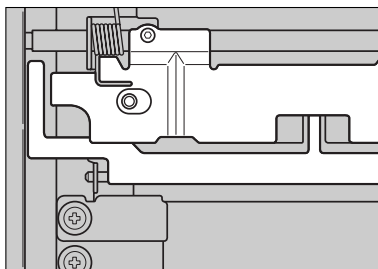

- 4** 插入印筒，直到锁定到位为止，然后拉下锁定杆。

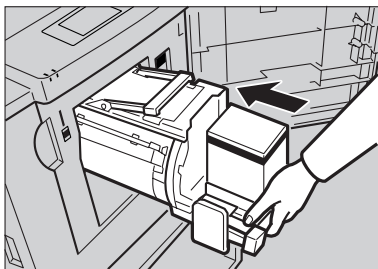

- 5** 关上前盖。

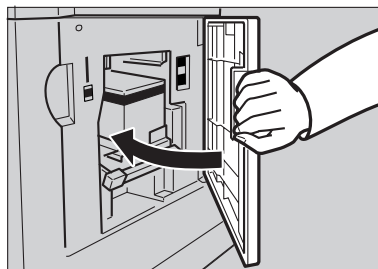

当打开门盖 / 单元指示灯 () 亮起, 并显示一条信息时

此信息说明门 / 盖未正确关闭的位置。

前盖开着

1 关紧前盖。



版纸卸出单元开着

1 关闭版纸卸出单元。

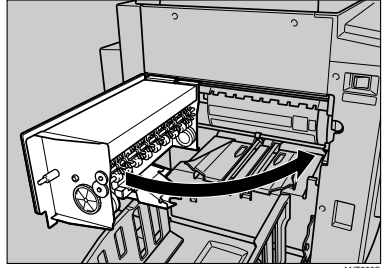

选购的自动送稿器盖开着

1 将自动送稿器盖完全关闭。

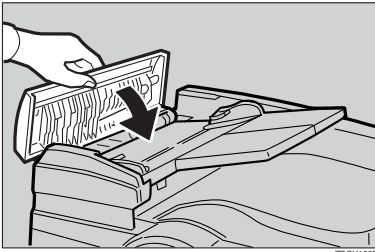

当版纸用尽指示灯 (🔦) 亮起并显示一条信息时

此信息说明未正确安装的版纸输送部位。

版纸送纸盖开着

1 用双手用力关上版纸输送盖。

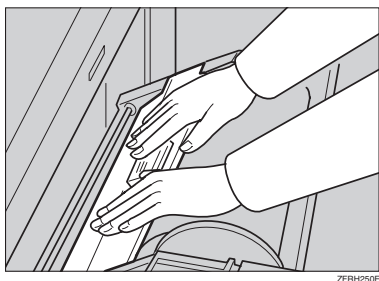

版纸纸盘安装不正确

1 完全推入版纸纸盘。

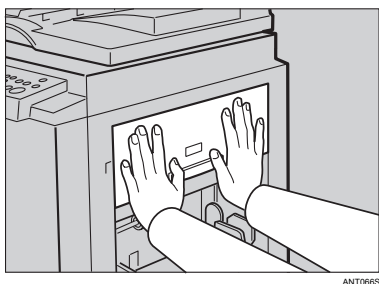

当版纸卸出指示灯（）亮起

当需要清空时，版纸卸出指示灯（）亮起。

1 抓住手柄，拉出版纸卸出盒。



2 取出用过的版纸。

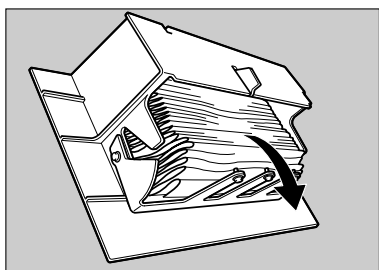

 注

□ 摊开一张旧报纸，然后把用过的版纸倒在报纸上。丢弃用过的版纸。

3 将版纸卸出盒放回原位。

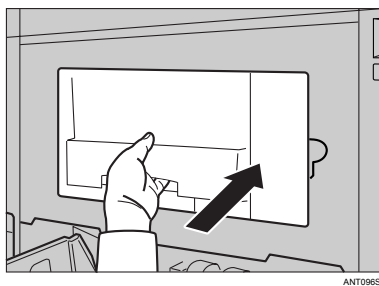

当其它指示灯亮起时

103

安装主计数器。

没有安装主计数器（选购）。将主计数器插入其插槽。

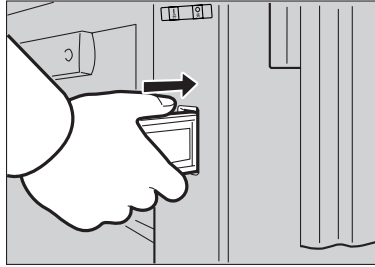

ZH ZCTH130E

印刷效果差

纸张背面有污迹



GFDHRT0E

4

注

- ❑ 当使用小于原稿的纸张时，请选择合适的缩小比例；否则，可能会弄脏印刷件的背面。
- ❑ 当使用明信片时，由于明信片不吸油墨，因此可能会弄脏背景。

1 关闭主开关。



ZH ANT076S

2 打开前盖。

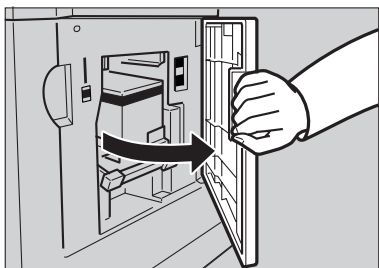

ANT057S

- 3** 释放锁定杆然后拉出印筒单元。

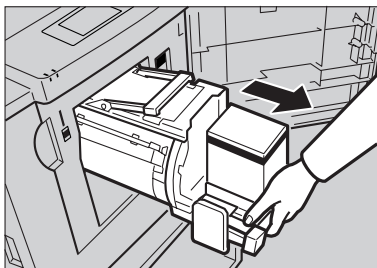

ANT054S

参考

有关如何取出印筒单元的详细信息，请参见第64页“更换彩色印筒单元”。

- 4** 请用一块干净的布清洁压力辊。

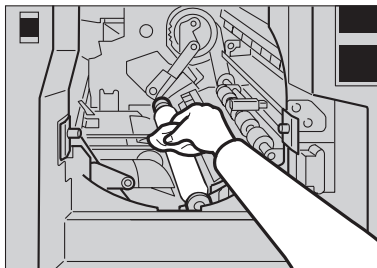

ANT056S

- 5** 插入印筒，直到锁定到位为止，然后拉下印筒单元锁定杆。

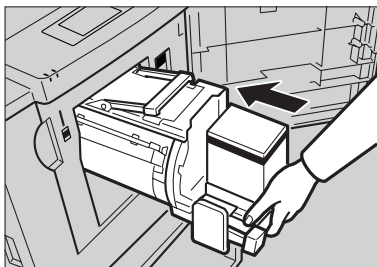

ANT061S

6 关上前盖。



ANT059S

7 打开主开关。



ZH ANT077S

4

纸张背面有污迹（黑线 / 污点）

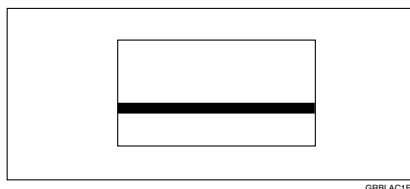

注

- 如果原稿没有页边距或前缘附近有单色实心图像，应在前缘处留出至少 5mm（0.2"）页边距；否则，出纸爪可能被弄脏，并导致印刷件上出现黑线。
- 检查曝光玻璃盖，如有污迹请清洁干净。请参见第 120 页“维护机器”。
- 检查曝光玻璃，如有污迹请清洁干净。请参见第 120 页“维护机器”。
- 进行上述清洁操作后若还有黑线或污点，请与维修服务机构联系。

空白印刷件或不完整的印刷件

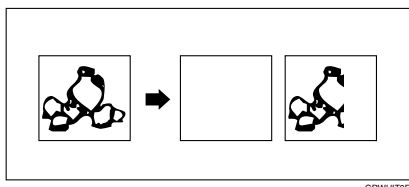

- 请注意务必让进纸导向板与纸张轻轻接触。向后移动锁定杆。

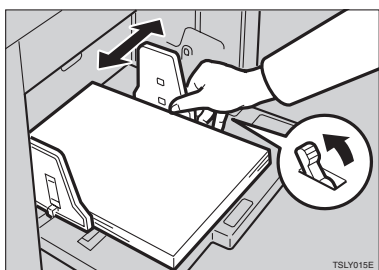

- 使用选购的自动送稿器时，请务必让原稿导向板轻轻接触原稿。进行上述确认操作后若还出现空白印刷件或不完整的印刷件，请执行如下步骤。

1 打开前盖。

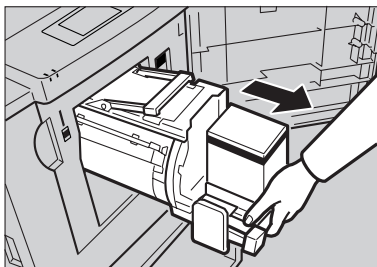

2 释放锁定杆并拉出印筒单元。

ANT054S

参考

有关如何取出印筒单元的详细信息，请参见第 120 页“维护机器”。

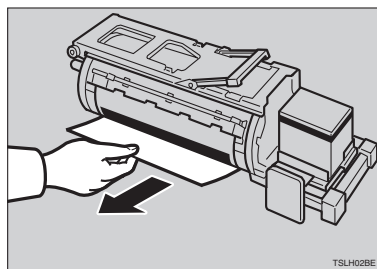
3 取出粘贴在印筒上的纸张。

TSLH02BE

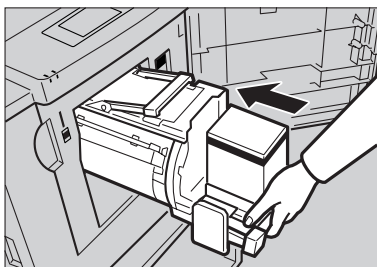
4 插入印筒，直到锁定到位为止，然后拉下印筒单元锁定杆。

ANT061S

5 关上前盖。

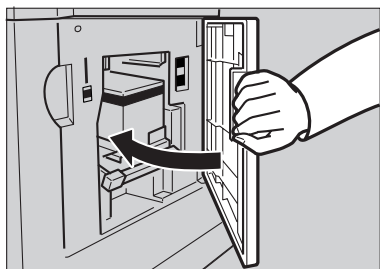

ANT059S

4

进入用户工具

本章节主要是为机器管理员编写的。用户工具允许管理员自定义本机器的默认设置。

🔍 参考

要了解用户工具菜单的详细信息，请参见第106页“用户工具菜单”。

1 按【用户工具】键。

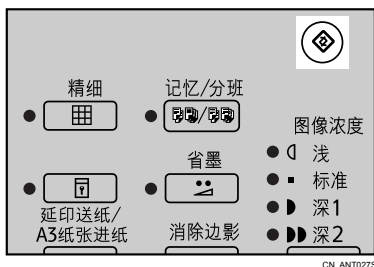

2 请使用【▲】【▼】键选择所需的用户工具。

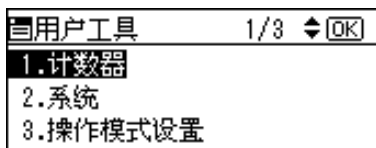

🔍 参考

请参见第106页“用户工具菜单”。

3 使用数字键输入编号或使用【▲】【▼】键选择所需的模式。

4 按【OK】键。

退出用户工具

1 要退出用户工具菜单，请按【用户工具】键。

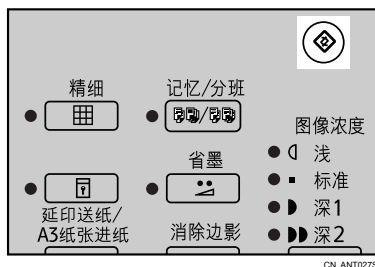

📌 注

□ 当您按【清除模式/节能】键时，对以下用户工具进行的更改生效。





- 设定/更改分班
- 设定/更改记忆
- 设定/更改：班级/年级
- 延印送纸



用户工具菜单

1 计数器





编号	模式	说明
1	显示计数器	显示制版和印刷总数。  注 <input type="checkbox"/> 试印不计入总数。

2 系统

编号	模式	说明
1	自动重置定时器	如果设备闲置一段时间将自动返回初始状态。  注 <input type="checkbox"/> 默认值：关
2	显示可重置的计数器	显示重置后的制版和印刷总数。  注 <input type="checkbox"/> 试印刷件不计入总数。
3	重置可重置的计数器	可选择是否清除可重置计数器的数字。  注 <input type="checkbox"/> 默认值：不能重设
4	mm/ 英寸	您可以选择面板显示屏上的测量单位。  注 <input type="checkbox"/> 默认值： • 公制：mm • 英制：英寸
5	液晶显示屏语言	您可以选择面板显示屏的语言。  注 <input type="checkbox"/> 默认值：英语
6	日期 / 时间	您可使用数字键设置设备内部时钟的日期和时间。
7	节能选项	您可通过“节能”选择节能模式或选择“自动关机”。  注 <input type="checkbox"/> 默认值：节能

编号	模式	说明
8	节能定时器	您可以指定机器进入节能模式的等待时间。  注 <input type="checkbox"/> 默认值：3 分钟（分钟）
9	自动关机定时器	您可以选择使用自动关机定时器。  注 <input type="checkbox"/> 默认值：关
10	数据打印	您可打印日志数据和计数器列表。









3 设置操作模式

编号	模式	说明
1	最小印刷数量	您可以在 0 和 9999 之间设置最小印刷数量。 数值低于最小印刷数量时不印刷。  注 <input type="checkbox"/> 默认值：0
2	最大印刷数量	您可以在 0 和 9999 之间设置最大印刷数量。  注 <input type="checkbox"/> 默认值：9999
3	面板蜂鸣器	您可以打开或关闭蜂鸣器。  注 <input type="checkbox"/> 默认值：标准 <input type="checkbox"/> 可用的设置： <ul style="list-style-type: none"> • 全开（蜂鸣器在按下按键时或面板显示屏上显示警告信息时发出蜂鸣声。） • 标准（蜂鸣器仅在面板显示屏上显示警告信息时发出蜂鸣声，而按下按键时无蜂鸣声。） • 全关（无蜂鸣声）
4	液晶显示屏对比度	您可以调节面板显示屏的亮度。
5	分班显示	如果设备的使用不限于学校或大学，在记忆 / 分班功能下，您可以选择将“选择班级 / 年级”显示为“选择部门”。  注 <input type="checkbox"/> 默认值：学年

4 初始设置

编号	模式	说明
1	版纸制作浓度	您可以指定电源打开时缺省选择的图像浓度。  注 <input type="checkbox"/> 默认值：一般
2	原稿类型	您可以指定电源打开时缺省选择的原稿类型。  注 <input type="checkbox"/> 默认值：文字
3	比例	您可以指定电源打开时缺省选择的复制比例。  注 <input type="checkbox"/> 默认值：100% (等倍)
4	节省模式	您可以选择在电源打开时，或模式设置被清除后将节省模式设置为“开”或“关”。  注 <input type="checkbox"/> 默认值：关
5	边影消除宽度	您可以指定页边消除宽度。  注 <input type="checkbox"/> 默认值：5 mm (0.2")
6	设定 / 更改分班	要保存分班模式设置，请参见第 52 页“保存分班记忆模式设置”。
7	设定 / 更改记忆	要存储记忆模式的设置，请参见第 50 页“保存标准记忆模式设置”和第 51 页“保存堆叠记忆模式设置”。
8	编入 / 更改：班级 / 年级	要存储选择班级 / 年级的设置，请参见第 54 页“注册班级 / 年级”。





5 模式设置

编号	模式	说明
1	自动循环	您可以选择在电源打开时，自动循环是处于“开”还是“关”的状态。  注 <input type="checkbox"/> 默认值：开
2	背景修正	当在照片或文字 / 照片模式下进行印刷时，印刷件背景可能变脏。万一被弄脏，您可选择背景修正改善印刷件的清晰度。  注 <input type="checkbox"/> 默认值：仅修正文字模式
3	较长纸张	如果用自定义尺寸纸张印刷，可设置“使用”。  注 <input type="checkbox"/> 默认值：不使用
4	合并 / 重复优先	您可以选择打开电源时的缺省选择合并或重复。  注 <input type="checkbox"/> 默认值：重复优先
5	合并 / 图像重复分割线	您可指定合并和重复分割线的类型。  注 <input type="checkbox"/> 默认值：无
6	取消合并设置	您可以指定印刷工作完成后是否自动清除合并 / 重复模式。  注 <input type="checkbox"/> 默认值：不取消
7	延印送纸	您可以指定延印送纸模式中印筒转动的次数。  注 <input type="checkbox"/> 默认值：2 次 <input type="checkbox"/> 次数可在 2 到 9 次的范围内设置。
8	记忆模式设置	您可以将缺省模式选择为记忆模式或堆叠记忆模式。  注 <input type="checkbox"/> 默认值：一般（记忆模式）
9	自动分班	在分班模式下，机器在完成一个分班印刷作业后停止运行。选择自动分班时，机器停 2 秒钟，然后进入下一个分班印刷作业。  注 <input type="checkbox"/> 默认值：一般

6 管理员工具

❖ 用户代码





如果打开了用户代码，操作人员必须输入用户代码才能操作机器。设备将对每个用户代码下的制版和印刷数量分别计数。请参见下文的“3 用户代码管理”。



1	显示计数器	您可以查看各用户代码下的制版和印刷件数量。
2	清除计数器	您可以清除一个或所有用户代码的计数器。  参考 要清除制版和印刷件数量，请参见第 114 页“清除计数器”。
3	用户代码管理	您可以选择是否应用用户代码模式。  注 <input type="checkbox"/> 默认值：不使用
4	主计数器调整	通常，选购的主计数器计算印刷数量，而不管使用的版纸数。但是，您可以在每次使用新的版纸时将一个 0 到 50 之间的主计数器数值添加到主计数器。  注 <input type="checkbox"/> 默认值：0 次 <input type="checkbox"/> 调校范围：0-50
5	用户工具保护	防止管理员之外的用户访问初始（用户工具）菜单。  注 <input type="checkbox"/> 默认值：关
6	用户工具保护密码	为设置用户工具保护指定一个四位数的密码。

7 联机设置

限制

- 要进行上述设置，需要有选购的打印机控制器。
- 所显示的联机设置菜单视打印机控制器类型而定。

编号	模式	说明
1	暂停电脑信号	您可以选择在电源打开时，或模式设置被清除后将暂停电脑信号模式设置为“开”或“关”。  注 <input type="checkbox"/> 默认值：关
2	列表 / 测试打印	允许打印系统控制器的配置数据。
3	DHCP（自动获得）	可将 DHCP 选择为“开”或“关”。如果选择为“开”，本设备会自动通过 DHCP 获得其 IP 地址。如果选择为“关”，则必须手动指定静态 IP 地址作为本设备的 IP 地址。  注 <input type="checkbox"/> 默认值：开
4	IP 地址	如果已将 DHCP 设置选择为“关”，则必须在此处为设备指定一个静态 IP 地址。  注 <input type="checkbox"/> 默认值：11.22.33.44
5	子网掩码	如果已将 DHCP 设置选择为“关”，则必须在此处为设备指定一个子网掩码。  注 <input type="checkbox"/> 默认值：0.0.0.0
6	网关地址	如果已将 DHCP 设置选择为“关”，则必须在此处为设备指定一个网关地址。 (网关是两个网络之间的连接点或交换点。)  注 <input type="checkbox"/> 默认值：0.0.0.0
7	以太网速度	允许指定网络访问速度。  注 <input type="checkbox"/> 默认值：自动选择

8	I/O 超时	<p>允许指定设备取消延迟打印作业前应等待的秒数。</p> <p>请注意，如果其他端口的作业数据经常会在前面的打印作业进行期间到达，则指定较长的超时期将可防止设备取消先前到达的作业。</p> <p> 注</p> <p><input type="checkbox"/> 默认值: 15Sec.</p>
9	I/O 缓冲区	<p>允许指定 I/O 缓冲区的大小。通常无需更改此设置。</p> <p> 注</p> <p><input type="checkbox"/> 默认值: 128KB</p>
10	恢复默认值	<p>允许将更改的设置重置回其出厂设置的默认值。</p> <p>请注意，此操作不会更改以下设置：</p> <ul style="list-style-type: none"> • DHCP • IP 地址 • 子网掩码 • 网关地址 • 以太网速度

用户代码

在用户代码模式，使用者需要输入用户代码才能使用本设备。设备将对每个用户代码下的制版和印刷数量分别计数。

注

- 若要使用此功能，必须将用户代码模式设为“使用”。请参见第 110 页“6 管理员工具”上的“3 用户代码管理”。
- 用户代码模式为开时，设备将在您打开主开关时，或设备重置后提示您输入用户代码。
- 可选择如下用户代码：
 - 000, 019, 028, 037, 046, 055, 064, 073, 082, 091, 100, 119, 128, 137, 146, 155, 164, 173, 182, 191, 200, 219, 228, 237, 246, 255, 264, 273, 282, 291, 300, 319, 328, 337, 346, 355, 364, 373, 382, 391, 400, 419, 428, 437, 446, 455, 464, 473, 482, 491, 500, 519, 528, 537, 546, 555, 564, 573, 582, 591, 600, 619, 628, 637, 646, 655, 664, 673, 682, 691, 700, 719, 728, 737, 746, 755, 764, 773, 782, 791, 800, 819, 828, 837, 846, 855, 864, 873, 882, 891, 900, 919, 928, 937, 946, 955, 964, 973, 982, 991

输入用户代码使用设备

- 1 用数字键输入输入 3 位数字的用户代码。

输入用户代码，
然后按确定键。
用户代码: [blacked out]

注

- 用户代码不显示在面板显示屏上。
- 如果您输入错误，请按【清除/停止】键，然后再次输入数字。

- 2 按【OK】键。

- 3 进行印刷。

- 4 完成印刷后，同时按【清除模式 / 节能】键和【清除 / 停止】键。

用户代码模式被再次设置。其它使用者将无法用您的用户代码进行印刷。

清除计数器

您可以清除一个或所有用户代码的计数器。

1 按【用户工具】键。

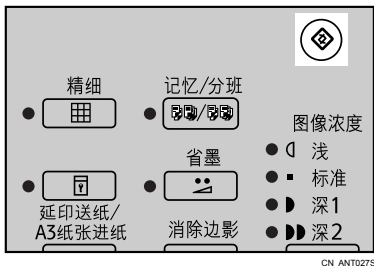

2 使用【▲】【▼】键选择“6 管理员工具”，然后按【OK】键。

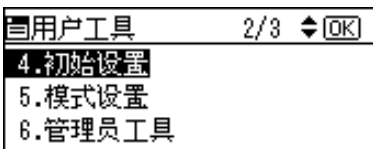

3 使用【▲】【▼】键选择“2 清除计数器”，然后按【OK】键。

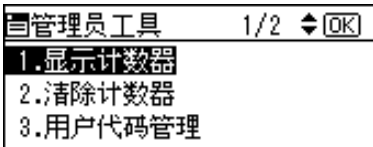

若要清除每个用户代码的计数器

1 使用【▲】【▼】键选择按清除每个用户。

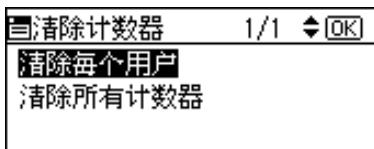

2 使用【▲】【▼】键选择您要清除的用户代码。

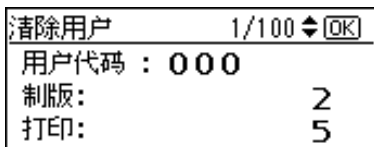

3 按【OK】键。

注

如果选择了错误的用户代码，请按【取消】键返回上一显示屏。

4 按【OK】键。

若要清除所有用户代码的计数器

1 使用【▲】【▼】键选择清除所有计数器。

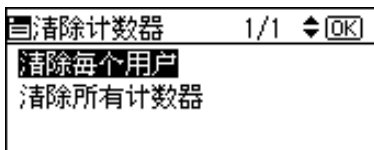

2 按【OK】键。

操作注意事项

一般注意事项

- 印刷过程中，请勿关闭主电源开关。
- 印刷过程中，请勿打开门或盖。
- 印刷过程中，请勿拔掉电源线。
- 印刷过程中，请勿移动机器。
- 请务必让机器远离腐蚀性液体，例如酸。
- 轻轻打开和关闭门和盖。
- 除了原稿外，请勿在机器上放置任何其它物品。
- 请勿让液体溅到机器上。
- 当打开和关闭门或盖时，请抓牢，防止掉落。
- 当从机器内取出印筒单元时，请当心不要让其掉落。
- 请勿擅自修理和更换本手册没有指定的任何部件。
- 请勿操作没有门盖的机器；否则，您的手指可能会卷进机器，或由于灰尘等物体进入而损坏机器。
- 由于某些部件非常锐利，不要触碰本手册没有指明的部件，以免受到伤害。
- 如果用水清洁橡胶部件，清洁后请用干布擦拭。
- 完成当天的印刷作业后，请务必关闭机器电源。
- 如果必须用车辆搬运该机器，请与维修服务机构联系。
- 务必进行少许试印，以确认图像位置，因为试印刷件上的图像位置可能与原稿位置不同。
- 如果图像对位不一致，请将印刷速度降低到设置 1。
- 当执行双面或多色印刷时，在下次印刷之前应让印刷件晾一会儿，以便让印刷件上的油墨干透。否则，搓纸辊污迹会出现在印刷图像上。
- 如果设备长时间不使用，则一旦印筒上的油墨变干，图像浓度可能会降低。请多印几份，直到图像浓度恢复正常。
- 当设备在较低温度环境下使用时，图像浓度可能会降低。出现这种情况时，请将印刷速度降低到 1 或 2 级。
- 双面印刷时，如果纸张输出传感器在背面的前缘检测到黑色区域，可能会错误地检测出卷住印筒的纸张。印刷纸张背面的前缘至少要保留 5 mm (0.2") 的页边距。
- 由于最初几张印刷件颜色可能很浅，请按 **【试印】** 键进行试印刷。

- 当双面印刷或使用非白色印刷纸时，缺纸传感器可能出现故障，无法检测到纸张。出现这种情况时，将一张空白纸放在进纸盘上印刷纸的下面。
- 在低温条件下，图像的外围部分可能印刷不出来。出现这种情况时，请将印刷速度减慢到 1 或 2 级，或提高室温。
- 出纸爪可能接触到印刷纸，从而导致印刷件上出现黑线。出现这种情况时，请增加印刷速度或使用较低的图像浓度模式来制作一张新版纸。
- 如果无法拉出印筒，请重新关上前盖并旋转印筒。停在适当位置后再拉出印筒。
- 如果页边接触到输出纸盘上的印刷件图像，印刷件前缘可能弄脏。
- 输出纸盘上印刷件表面的油墨可能粘在印刷件下一页的背面上。
- 机器运转过程中，若电源低于规定电压值的 90%，印刷质量会下降。因此，请务必确保电源输出端的供电电压至少不低于额定电压值的 90%。
- 由于各种类型纸张的质量参差不齐，有些纸张可能会卷在印筒上或导致卡纸。
- 如果手上沾有油墨污迹：
 - 请避免长时间或反复接触皮肤。
 - 接触到皮肤后，请在休息和吃饭前及在工作结束时将皮肤彻底清洗干净。
 - 用无水洗手剂擦拭，然后再用肥皂和水清洗，便可很容易将皮肤上的油墨洗净。
- 此外，在清倒版纸卸出单元或装入新墨盒时，注意不要把油墨弄到衣服上。
- 图像浓度随印刷速度和室温变化而变化。因此，请适当调整印刷速度或提高室温。
- 当利用较小的图像原稿进行大量印刷时，油墨可能会从版纸页边渗漏，尤其是在高温、印刷两种或以上颜色时更是如此。出现这种情况时，请制作一张新版纸。
- 请使用出厂不超过一年的油墨。存储时间较长的油墨会逐渐变得干燥缓慢，从而会导致图像浓度降低。
- 制版时，请勿将曝光玻璃盖或选购的自动送稿器打开。
- 在文字 / 照片模式下，印刷加网原稿时可能会出现网纹。出现这种情况时，请使用文字模式或照片模式印刷。
- 当印刷字符颜色较淡的原稿时，字符边缘可能印刷得很清楚，但字符内部较淡。出现这种情况时，请增加图像浓度。
- 当印刷纸出现污迹，请清洁搓纸辊。请参见第 120 页“维护机器”。
- 如果在第一个印刷件油墨干透之前进行第二次印刷，则墨水可能会粘在搓纸辊上，并渗入印刷件。在已印刷的纸张背面印刷或进行重印之前，请确认第一次印刷的墨水已完全干透。

印刷纸

- 当纸张卷曲时请将纸张卷曲面向下叠起来，否则纸张会卷在印筒上或出现污迹。
- 明信片或类似纸张无法充分吸墨。可能会弄脏随后的印刷件的背面。单色实心图像原稿容易导致弄脏印刷件的发生。

原稿

- 如果没有页边或靠近原稿的前缘有一个单色实心图像，请在前缘留出一条至少 5 mm (0.2") 的页边；否则，纸张会卷在印筒上或出纸爪可能被弄脏，从而导致印刷件上出现黑线。
- 如果使用在前缘带粗体字或单色实心区域的原稿，印刷件的页边可能会有污迹。出现这种情况时，请将最宽的页边先插入，或提高印刷速度。
- 在下列条件下，设备可能检测不到曝光玻璃上的原稿。如果再次按【制版】模式选择键，设备将开始制版：
 - 将深色原稿放置在曝光玻璃上。
 - 根据右刻度上的尺寸标记，原稿未居中。
 - 更换原稿时，曝光玻璃盖与曝光玻璃之间的打开角度小于 30°。
 - 在强光下安装设备。

设备放置地点

应精心选择机器安放地点，因为环境条件对机器性能影响很大。

环境条件

最佳环境条件

△ 注意：

- 机器应远离潮湿和灰尘，否则可能会引起火灾或触电。
- 请勿将机器放在不稳定或倾斜表面上，否则如果机器翻倒，可能造成人员受伤。

△ 注意：

- 确保在宽敞且通风良好的房间内使用本设备。如果设备使用频繁，则保证良好的通风显得尤为重要。

△ 注意：

- 移动机器后，请用脚轮固定器将其固定，否则机器可能会移动或倒塌引起人员受伤。

- 温度：10 – 30 °C（50 – 86 °F）
- 湿度：
 - 主机：20 – 90%RH
 - 自动送稿器（选购件）：20 – 70%RH
- 基座水平牢固（结实的桌子和柜子等）。
- 机器前后左右的水平误差应控制在 5 mm（0.2"）以内。
- 请务必将本机器安放在宽敞、通风良好的房间内，室内的空气流通应高于 30m³/小时/人。

要避免的环境

- 阳光或强光源直射的地方（超过 1500 lux）。
- 空调器冷风或加热器热风直接吹到的地方。（温度急速变化可能导致机器内部凝结水汽。）
- 机器可能经常受到剧烈振动的地方。
- 灰尘多的地方。
- 有腐蚀性气体的地方。

电源连接

⚠ 警告：

- 将电源线直接插入墙壁电源插座，切勿使用延长线。
- 只可将设备连接到本手册所述的电源。
- 请勿损害或改造电源线。请勿在电源线上放置重物。请勿用力拉扯或过度弯曲。否则可能导致触电或火灾。

⚠ 注意：

- 移动机器之前，请从墙壁电源插座中拔出电源线。移动机器时，切勿损坏机器下面的电源线。

⚠ 注意：

- 从墙壁电源插座中拔出电源插头时，请始终握住插头（而不是电线）拔。
- 电源插座应安装在设备附近且容易接近的地方。
- 电压波动不得超过 10%。

机器间隙

请将机器置于靠近电源的地方，其周围预留间隙如下。

❖ 主机

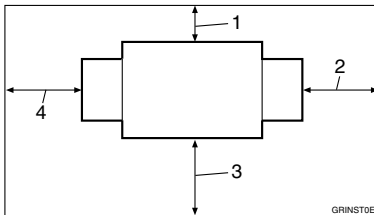

1. 大于 10 cm (4.0")
2. 大于 60 cm (23.7")
3. 大于 60 cm (23.7")
4. 大于 60 cm (23.7")

维护机器

为了保持高的印刷质量，请务必定期清洁以下部件和单元。

主机

曝光玻璃

1 抬起曝光玻璃盖或选购的自动送稿器。

2 清洁 ① 和 ②。

 注

使用曝光玻璃时，应当只清洁 ②。

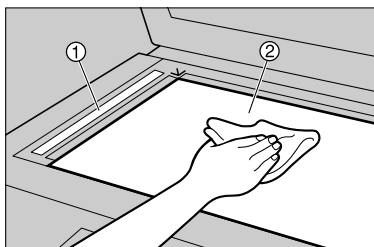

曝光玻璃盖

1 抬起曝光玻璃盖。

2 用一块湿布清洁曝光玻璃盖，然后用一块干布将其擦净。

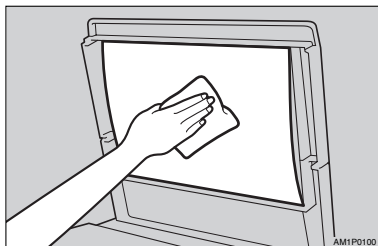

 注

如果不清洁曝光玻璃盖，玻璃盖上的污迹将会印刷出来。

搓纸辊（进纸盘）

1 用一块湿布擦掉搓纸辊上的纸尘，然后用一块干布将其擦干净。

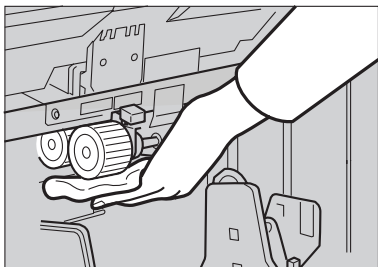

 注

如不清洁搓纸辊，容易发生卡纸。

选购的送稿器

清洁纸单

- 1** 提起送稿器。
- 2** 用一块湿布清洁纸单，然后用一块干布将其擦净。



AN10566

注

- 如果不清洁纸单的话，则其上面的污迹将会印刷出来。

主机

- ❖ 结构:
台式
- ❖ 印刷过程:
全自动单印筒系统
- ❖ 原稿类型:
纸张 / 书本
- ❖ 原稿尺寸:
最大 297 mm × 432 mm (11.7" × 17.0")
- ❖ 像素密度:
300 × 300 dpi (精细模式下 300 × 400 dpi)
- ❖ 图像模式:
文字模式
文字 / 照片模式
照片模式
淡色模式
铅笔模式
- ❖ 缩小比例:
 - 英制:
93%、77%、74%、65%
 - 公制:
93%、87%、82%、71%
- ❖ 放大比例:
 - 英制:
155%、129%、121%
 - 公制:
141%、122%、115%
- ❖ 印刷区域:
 - LG 印筒 (不可用):
210 mm × 355 mm (8.3" × 14.0")
 - A4 印筒 (不可用):
210 mm × 288 mm (8.3" × 11.3")
 - B4 印筒:

250 mm × 355 mm (9.8" × 14.0")

❖ 印刷纸尺寸:

最大 275 mm × 395 mm (10.9" × 15.6")

最大 297 mm × 420 mm, 11.6" × 16.5" (使用 A3 纸张进纸功能时)

最小 90 mm × 140 mm (3.5" × 5.5")

❖ 前缘页边距:

5 mm ± 3 mm (0.2" ± 0.12")

❖ 印刷纸重量:

35 g/m² 至 127.9 g/m², 9.3 磅至 34 磅

• 使用 A3 纸张进纸功能时

• 52.3 g/m² 至 127.9 g/m², 13.9 磅至 34 磅

❖ 印刷速度:

3 级

• 设置 1: 80 张 / 分钟

• 设置 2: 100 张 / 分钟

• 设置 3: 130 张 / 分钟

指定设置 1 (使用 A3 纸张进纸功能时)

❖ 第一张复印时间 (制版处理时间):

32.0 秒 (A4 、8 1/2" × 11" )

(当将原稿放到曝光玻璃上时)

❖ 第二张复印时间 (第一次印刷时间):

33.0 秒 (A4 、8 1/2" × 11" )

(当将原稿放到曝光玻璃上时)

❖ 彩色印刷:

印筒单元更换系统 (黑、红、蓝、绿、棕、黄、紫、海军蓝、栗色、橙和水鸭绿色)

❖ 图像位置调整:

• 纵向:

±10 mm (±0.4")

使用 A3 纸张进纸功能时

• 1 型 (A4 印筒):

指定为 -20 mm (-0.8")

• 2 型 (B4 印筒):

指定为 -10 mm (-0.4")

• 两侧:

10 mm (0.4") (每侧)

在 A3 纸张进纸模式中, 请将打印位置调整至中央 ±1 mm (±0.04") 范围内。

❖ 进纸盘容量:

1000 张 (64 g/m², 17 磅)

❖ 输出纸盘容量:

1000 张 (64 g/m², 17 磅)500 张 (64 g/m², 17 磅) (使用 A3 纸张进纸功能时)

❖ 版纸卸出盒容量:

30 张版纸

❖ 尺寸 (W×D×H):

	宽度	深度	高度
保存尺寸	750 mm (29.5")	681 mm (26.8")	633 mm (24.9")
用自动送稿器的存储尺寸	750 mm (29.5")	681 mm (26.8")	686 mm (27.0")
安装尺寸	1,244 mm (49.0")	681 mm (26.8")	633 mm (24.9")
带自动送稿器的安装尺寸	1,244 mm (49.0")	681 mm (26.8")	686 mm (27.0")

❖ 重量:

• 主机 (配有曝光玻璃盖): 70 kg (154.3 磅)

• 主机 (配有选购的自动送稿器): 75 kg (165.3 磅)

❖ 产生的噪声 *1:

声能等级

	印刷速度	产生的噪声
就绪模式	--	34 dB (A)
印刷时	130 cpm	84 dB (A)

声压等级 *2

	印刷速度	产生的噪声
就绪模式	--	20 dB (A)
印刷时	130 cpm	70 dB (A)

*1 上面是根据 ISO 7779 标准测量的实际数值。

*2 声压等级是在操作员位置测出的。

❖ 电源:

见本手册封面内页。

❖ 功耗:

打印机控制器	打印机单元 VC-20 ^{*1}	打印机单元 4545 型 ^{*2}
睡眠模式	小于 0.0041 kW	小于 0.0077 kW
就绪模式	小于 0.022 kW	小于 0.024 kW
制版	小于 0.19 kW	小于 0.19 kW
印刷: 速度 1	小于 0.135 kW	小于 0.135 kW
印刷: 速度 2	小于 0.155 kW	小于 0.155 kW
印刷: 速度 3	小于 0.19 kW	小于 0.19 kW







*1 不可连接网络

*2 可连接网络

❖ 选购设备:

- 彩色印筒
 - LG 印筒 (不可用)
 - A4 印筒 (不可用)
 - B4 印筒
- 主计数器
- 纸带分配器
- 自动送稿器
- 曝光玻璃盖
- 打印机控制器
 - 打印机单元 VC-20
 - 打印机单元 4545 型

自动送稿器 (ADF)

- ❖ 模式：
 - ADF 模式
- ❖ 原稿尺寸：
 - A3  – A5  
 - 11" × 17"  – 5¹/₂" × 8¹/₂"  
- ❖ 原稿重量：
 - 单面原稿：52 – 105 g/m² (14 – 28 磅)
- ❖ 可放置的原稿数量：
 - 30 张 (80 g/m² (20 磅))
- ❖ 最大功耗：
 - 小于 25W (由主机供电)
- ❖ 尺寸 (W×D×H)：
 - 550 × 470 × 90 mm、21.7" × 18.6" × 3.6"
- ❖ 重量：
 - 7 kg (15 磅) 或更轻

注

上述规格如有变更，恕不另行通知。

耗材

名称	尺寸	备注
用于 B4 印筒的版纸	长度: 100 m, 328 英尺 / 卷 宽度: 280 mm (11.0") 2 卷 / 箱	每卷可制作 205 张以上的版纸
油墨 - 黑色	500ml/ 筒, 5 筒 / 箱	环境条件: -5 至 40°C, 10 至 95%RH
油墨 - 红色	600ml/ 筒, 5 筒 / 箱	
油墨 - 蓝色	600ml/ 筒, 5 筒 / 箱	
油墨 - 绿色	600ml/ 筒, 5 筒 / 箱	
油墨 - 棕色	600ml/ 筒, 5 筒 / 箱	
油墨 - 黄色	600ml/ 筒, 5 筒 / 箱	
油墨 - 紫色	600ml/ 筒, 5 筒 / 箱	
油墨 - 海军蓝	600ml/ 筒, 5 筒 / 箱	
油墨 - 栗色	600ml/ 筒, 5 筒 / 箱	
油墨 - 橙黄色	600ml/ 筒, 5 筒 / 箱	
油墨 - 水鸭绿色	600ml/ 筒, 5 筒 / 箱	
纸带分配器使用的纸带	35 m (114.8 英尺) / 卷	

注

上述规格如有变更, 恕不另行通知。

索引

A

- A3 纸张进纸, 60
- ADF, 13
- 安全模式, 61
- 安全信息, 8
- 安装输出纸盘, 26

B

- 班级 / 年级, 54
- 班级 / 年级模式, 46
- 版纸卷更换, 77
- 版纸卡纸
 - 出现在版纸输送部位, 88
 - 出现在版纸卸出部位, 91
- 版纸卸出
 - 版纸卸出指示灯 (☑), 96
- 版纸卸出单元, 12
- 版纸卸出盒, 12, 96
- 版纸用尽指示灯 (🔴)
 - 当版纸用尽指示灯 (🔴) 亮起并显示一条信息时, 95
- 版纸纸盘, 11
- 版纸制作浓度, 41, 108
- 【版纸制作浓度】键, 14
- 【保密】键, 15
- 背景修正, 109
- 比例, 108
- 编入 / 更改
 - 班级 / 年级, 108
- 边影消除宽度, 108
- 标准记忆模式, 48
- 补充纸张, 71
- 不完整的印刷件, 102

C

- 操作注意事项, 115
- 【程式】键, 14
- 程序, 62
 - 调用, 63
 - 注册印刷设置, 62
- 处理指示灯, 15
- 初始设置, 108
- 出纸部位卡纸, 85
- 错误指示灯 (红), 15

- 搓纸辊
 - 清洁, 120
- 搓纸辊压力杆, 11

D

- DHCP (自动获得), 111
- 打开门盖 / 单元指示灯 (☑)
 - 版纸卸出单元开着, 94
 - 前盖开着, 94
 - 自动送稿器盖开着, 94
- 打开门盖 / 单元指示灯 (☑), 94
- 打印机控制器, 61
- 淡色
 - 原稿类型, 36
- 电源连接, 119
- 调用程序, 46, 50
- 堆叠记忆模式, 49

F

- 放大, 42
- 放置
 - 将原稿放入自动送稿器, 29
 - 将原稿放置在曝光玻璃上, 29
 - 原稿, 29
- 放置原稿, 29
- 分班模式, 47
- 分班显示, 107
- 分离压力杆, 11

G

- 更改印刷速度, 40
- 更改纸张尺寸, 72
- 更换彩色印筒单元, 64
- 故障排除, 69
- 管理员工具, 110

H

- 耗材, 128
- 合并, 56
- 合并 / 重复优先, 109
- 恢复默认值, 112

J

- 基本步骤, 30

I/O 超时, 112
I/O 缓冲区, 112
IP 地址, 111
机器间隙, 119
计数器, 14, 106
记忆 / 分班, 45
 班级 / 年级, 54
 班级 / 年级模式, 46
 调用程序, 46, 50
 分班模式, 45, 47
 记忆模式, 46, 48
【记忆 / 分班】键, 14
记忆模式, 48
建议的原稿尺寸和重量, 19
将纸装入进纸盘, 71
较长纸张, 109
节能定时器, 107
节能模式, 31
节省模式, 45, 108
进纸导向板, 11
进纸导向板锁定杆, 11
进纸盘, 11
 卡纸, 83
进纸盘下降键, 11
【精细】键, 15
精细模式, 42

K

空白印刷件, 102
控制面板, 11, 14

L

联机设置, 111
联机印刷, 61
列表 / 测试打印, 111

M

mm/英寸, 106
面板蜂鸣器, 107
面板显示屏, 14, 16
面板显示屏布局, 17
墨盒托架, 12
模式设置, 109

O

【OK】键, 14

P

曝光玻璃, 12
 清洁, 120
曝光玻璃盖, 11
 清洁, 120

Q

【启动】键, 15
卡纸, 80
 出现在进纸部位, 83, 89
 位置指示灯, 80
铅笔
 原稿类型, 36

前盖, 11
前后移动图像位置, 37
清除计数器, 110, 114
【清除模式 / 节能】键, 15
【清除 / 停止】键, 15
【取消】键, 14

S

设备放置地点, 118
设定 / 更改分班, 108
设定 / 更改记忆, 108
设置操作模式, 107
【省墨】键, 14
【试印】键, 15
输出纸盘, 12
 卡纸, 85
数据输入指示灯 (绿), 15
【输入】键, 15
数字键, 15
双色印刷, 66
送稿器
 清洁, 121
【速度】键, 15
缩小, 42
【缩小 / 放大】键, 15

T

图像位置, 37
【图像位置】键, 15

W

网关地址, 111
维护机器, 120

位置指示灯, 80

文字

原稿类型, 36

文字 / 照片

原稿类型, 36

X

系统, 106

显示计数器, 106, 110

显示可重置的计数器, 106

消除边影, 44

【消除边影】键, 14

选购件, 13

Y

延印进纸, 59

延印送纸 / A3 纸张进纸, 59

【延印送纸 / A3 纸张进纸】键, 15

要避免的环境, 118

液晶显示屏对比度, 107

液晶显示屏语言, 106

以太网速度, 111

印刷尺寸, 24

印刷功能, 41

印刷键, 15

印刷问题, 70

使用合并模式时, 70

印刷效果差, 98

纸张背面有污迹, 98, 101

印刷纸, 21

印筒单元, 12

印筒单元锁定杆, 12

用户代码, 110, 113

用户代码管理, 110

用户工具

进入用户工具, 105

退出用户工具, 105

用户工具菜单, 106

用户工具保护, 110

用户工具保护密码, 110

【用户工具】键, 14

油墨

添加油墨指示灯(■), 73

预设缩小 / 放大, 42

【原大】键, 15

原稿, 19

【原稿合并】键, 15

【原稿类别】键, 15

原稿类型, 36, 108

原稿卡纸, 80

Z

在纸带分配器上装上新的纸带卷, 79

暂停电脑信号键, 15, 61, 111

照片

原稿类型, 36

折起进纸盘和输出纸盘, 28

制版模式选择键, 15

纸带分配器, 79

纸盘侧向微调旋钮, 11

指示灯, 14

纸张卷在印筒上, 83

纸张输出侧导向板, 12

纸张输出纸尾部挡板, 12

制作彩色印刷件, 64, 65

重复, 58

重置可重置的计数器, 106

主机, 123

清洁, 120

主计数器调整, 110

主开关, 12

装入纸张, 25

自动分班, 109

自动删除页边阴影, 44

自动送稿器, 11, 13

卡纸, 80

自动送稿器 (ADF), 127

自动循环, 109

自动循环键, 15

自动重置, 32, 106

子网掩码, 111

组合表, 67

组件指南, 11

最大印刷数量, 107

最佳环境条件, 118

最小印刷数量, 107

【作业重设】键, 15

左右移动图像位置, 38

符合 IEC 60417 要求，本设备使用以下主开关符号：

■ 表示电源打开。

○ 表示电源关闭。

Priport DX3443c 操作说明书

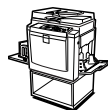
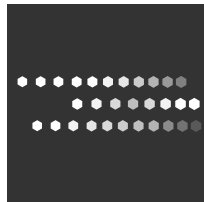

RICOH CHINA CO.,LTD.
17/F., Huamin Empire Plaza, No.728
Yan An West Road,
Shanghai
P.C.:200 050
Phone: (021)5238-0222

DX3443C 类型
Printed in China
ZH (CN) C275-8603



C2758603